

Dell™ Latitude™ E6400 in E6400 ATG in mobilna delovna postaja Precision™ M2400 Priročnik za servisiranje

[Odpravljanje težav](#)

[Delo v notranjosti računalnika](#)

[Osnovni sklop](#)

[Pokrova tečajev](#)

[Trdi disk](#)

[Kartica WLAN/WiMax](#)

[Kartica WWAN](#)

[Kartica WPAN \(UWB/BT\)](#)

[FCM](#)

[Ventilator](#)

[Sklop hladilnega telesa procesorja](#)

[Procesorski modul](#)

[Pomnilnik](#)

[Gumbasta baterija](#)

[Modularni pogon](#)

[Pokrov diod](#)

[Tipkovnica](#)

[Modem](#)

[Sklop mrežice desnega zvočnika/bralnika prstnih odtisov](#)

[Sklop naslona za dlani](#)

[Ohišje za kartico](#)

[Kartica 1394](#)

[Priključek za modem RJ-11](#)

[Sklop sistemske plošče](#)

[V/I kartica](#)



[Napajalni kabel DC](#)

[Sklop zaklepa baterije](#)

[Sklop zaslona](#)

[Posodobitev BIOS-a](#)

Opombe, obvestila in opozorila

-  **OPOMBA:** OPOMBA označuje pomembne informacije, ki vam pomagajo bolje izkoristiti računalnik.
-  **OBVESTILO:** OBVESTILA označujejo možnost poškodb strojne opreme ali izgubo podatkov in svetujejo, kako se izogniti težavi.
-  **PREVIDNO:** OPOZORILA označujejo možnost poškodb lastnine, osebnih poškodb ali smrti.

Če ste kupili računalnik DELL™ n Series, lahko vse sklice na operacijske sisteme Microsoft® Windows® v tem dokumentu prezrete.

Informacije v tem dokumentu se lahko spremenijo brez predhodnega obvestila.
© 2008 Dell Inc. Vse pravice pridržane.

Vsakišno razmnoževanje tega gradiva brez pisnega dovoljenja družbe Dell Inc. je strogo prepovedano.

Blagovne znamke, uporabljene v tem besedilu: Dell, Latitude in logotip *DELL*, so blagovne znamke družbe Dell Inc.; *Bluetooth* je registrirana blagovna znamka družbe Bluetooth SIG, Inc. (družba Dell jo uporablja pod licenco); *Intel* je registrirana blagovna znamka družbe Intel Corporation v ZDA in drugih državah; *Microsoft*, *Windows*, *Windows Vista* in logotip gumba Start Windows Vista so blagovne znamke ali registrirane blagovne znamke družbe Microsoft Corporation v Združenih državah in/ali drugih državah.

V tem dokumentu se lahko uporabljajo tudi druge blagovne znamke in trgovska imena, ki se nanašajo na pravne ali fizične osebe, katerih last so blagovne znamke ali imena, oziroma na njihove izdelke. Dell Inc. se odreka vsem lastniškim interesom do blagovnih znamk in trgovskih imen, ki niso njegova last.

Model PP27L

Julij 2008 Razl. A00

[Nazaj na stran z vsebino](#)

Kartica 1394

Dell™ Latitude™ E6400 in E6400 ATG in mobilna delovna postaja Precision™ M2400 Priročnik za servisiranje

- [Odstranitev kartice 1394](#)
- [Ponovna namestitvev kartice 1394](#)

Odstranitev kartice 1394

⚠ PREVIDNO: Preden se lotite naslednjih postopkov, preberite varnostna navodila, ki so priložena vašemu računalniku.

1. Sledite navodilom v [Preden začnete z delom znotraj računalnika](#).
2. Odstranite dno osnovnega sklopa (oglejte si [Odstranitev dna osnovnega sklopa](#)).
3. Odstranite modularni pogon (oglejte si [Odstranitev modularnega pogona](#)).
4. Odstranite pokrova tečajev (oglejte si [Odstranitev pokrovov tečajev](#)).
5. Odstranite sklop hladilnega telesa (oglejte si [Odstranitev sklopa hladilnega telesa procesorja](#)).
6. Odstranite sklop zaslona (oglejte si [Odstranitev sklopa zaslona \(E6400 in M2400\)](#) ali [Odstranitev sklopa zaslona \(E6400 ATG\)](#)).
7. Odstranite pokrov diod (oglejte si [Odstranitev pokrova diod](#)).
8. Odstranite tipkovnico (oglejte si [Odstranitev tipkovnice](#)).
9. Odstranite mrežico desnega zvočnika (oglejte si [Odstranitev sklopa mrežice desnega zvočnika/bralnika prstnih odtisov](#)).
10. Odstranite sklop naslona za dlani ([Odstranitev sklopa naslona za dlani](#)).
11. Odstranite ohišje za kartico (oglejte si [Odstranitev ohišja za kartico](#)).
12. Odklopite kabel 1394 s sistemske plošče in ga odstranite.
13. Odstranite vijaka M2 x 3 mm.
14. Dvignite kartico 1394 pod kotom in jo odstranite.

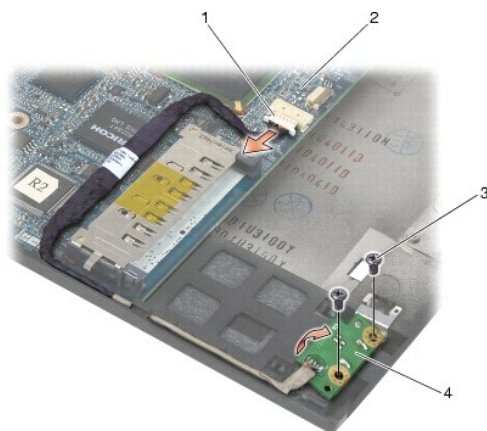

1	priključek kabla 1394	2	sistemska plošča
3	vijaka M2 x 3 (2)	4	kartica 1394

Ponovna namestitev kartice 1394

 **PREVIDNO:** Preden se lotite naslednjih postopkov, preberite varnostna navodila, ki so priložena vašemu računalniku.

1. Vstavite kartico 1394 pod kotom 45 stopinj, da namestite priključek v osnovni sklop. Za pritrditev uporabite zatiče za poravnavo.
2. Namestite nazaj vijaka M2 x 3.
3. Napeljite in priključite kabel 1394 na sistemsko ploščo.
4. Namestite nazaj ohišje za kartico (oglejte si [Ponovna namestitev ohišja za kartico](#)).
5. Namestite nazaj sklop naslona za dlani ([Ponovna namestitev sklopa naslona za dlani](#)).
6. Namestite nazaj mrežico desnega zvočnika (oglejte si [Ponovna namestitev sklopa mrežice desnega zvočnika/bralnika prstnih odtisov](#)).
7. Namestite nazaj tipkovnico (oglejte si [Ponovna namestitev tipkovnice](#)).
8. Namestite nazaj pokrov diod (oglejte si [Ponovna namestitev pokrova diod](#)).
9. Namestite nazaj sklop zaslona (oglejte si [Ponovna namestitev sklopa zaslona \(E6400 in M2400\)](#)) ali [Ponovna namestitev sklopa zaslona \(E6400 ATG\)](#)).
10. Namestite nazaj sklop hladilnega telesa (oglejte si [Ponovna namestitev sklopa hladilnega telesa procesorja](#)).
11. Namestite nazaj pokrova tečajev (oglejte si [Ponovna namestitev pokrovov tečajev](#)).
12. Namestite nazaj modularni pogon (oglejte si [Ponovna namestitev modularnega pogona](#)).
13. Namestite nazaj dno osnovnega sklopa (oglejte si [Ponovna namestitev dna osnovnega sklopa](#)).
14. Sledite postopkom v [Ko končate delo v notranjosti računalnika](#).

[Nazaj na stran z vsebino](#)

[Nazaj na stran z vsebino](#)

Osnovni sklop

Dell™ Latitude™ E6400 in E6400 ATG in mobilna delovna postaja Precision™ M2400 Priročnik za servisiranje

- [Odstranitev dna osnovnega sklopa](#)
- [Ponovna namestitev dna osnovnega sklopa](#)
- [Odstranitev osnovnega sklopa](#)
- [Ponovna namestitev osnovnega sklopa](#)

⚠ PREVIDNO: Preden se lotite naslednjih postopkov, preberite varnostna navodila, ki so priložena računalniku.

Odstranitev dna osnovnega sklopa

1. Sledite postopkom v [Preden začnete z delom znotraj računalnika](#).
2. Zaprite zaslon in obrnite računalnik z zgornjo stranjo navzdol.
3. Odvijte pritrjeni vijak.
4. Pomaknite dno osnovnega sklopa stran od pokrovov tečajev in ga dvignite ter odstranite.

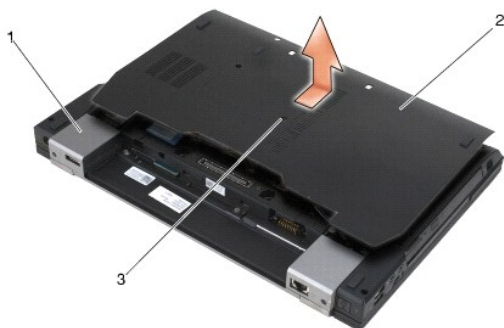

1	pokrova tečajev (2)	2	dno osnovnega sklopa
3	pritrjeni vijak		

Ponovna namestitev dna osnovnega sklopa

1. Namestite dno osnovnega sklopa.
 2. Privijte pritrjeni vijak.
 3. Sledite postopkom v [Ko končate delo v notranjosti računalnika](#).
-

Odstranitev osnovnega sklopa

1. Sledite postopkom v [Preden začnete z delom znotraj računalnika](#).
2. Odstranite dno osnovnega sklopa (oglejte si [Odstranitev dna osnovnega sklopa](#)).
3. Odstranite kartico iz reže za kartice WWAN/FCM, če je nameščena (oglejte si [Odstranitev kartice WWAN](#) ali [Odstranitev FCM-ja iz reže za WWAN/FCM](#)).
4. Odstranite kartico iz reže za kartice WLAN/WiMax, če je nameščena (oglejte si [Odstranitev kartice WLAN/WiMax](#)).

5. Odstranite pokrova tečajev (oglejte si [Odstranitev pokrovov tečajev](#)).
 6. Odstranite kartico iz reže za kartice WPAN/UWB/FCM, če je nameščena (oglejte si [Odstranitev kartice WPAN \(UWB/BT\)](#) ali [Odstranitev FCM-ja iz reže za WPAN/UWB/FCM](#)).
 7. Odstranite sklop hladilnega telesa (oglejte si [Odstranitev sklopa hladilnega telesa procesorja](#)).
 8. Odstranite trdi disk (oglejte si [Odstranitev trdega diska](#)).
 9. Odstranite modularni pogon (oglejte si [Odstranitev modularnega pogona](#)).
 10. Odstranite sklop zaslona (oglejte si [Odstranitev sklopa zaslona \(E6400 in M2400\)](#) ali [Odstranitev sklopa zaslona \(E6400 ATG\)](#)).
 11. Odstranite pokrov diod (oglejte si [Odstranitev pokrova diod](#)).
 12. Odstranite tipkovnico (oglejte si [Odstranitev tipkovnice](#)).
 13. Odstranite mrežico desnega zvočnika (oglejte si [Odstranitev sklopa mrežice desnega zvočnika/bralnika prstnih odtisov](#)).
 14. Odstranite sklop naslona za dlani (oglejte si [Odstranitev sklopa naslona za dlani](#)).
 15. Odstranite ohišje za kartico (oglejte si [Odstranitev ohišja za kartico](#)).
 16. Odstranite gumbasto baterijo (oglejte si [Odstranitev gumbaste baterije](#)).
 17. Odstranite sistemsko ploščo (oglejte si [Odstranitev sklopa sistemske plošče](#)).
 18. Odstranite modem (oglejte si [Odstranitev modema](#)).
 19. Odstranite priključek za modem RJ-11 (oglejte si [Odstranitev priključka za modem RJ-11](#)).
 20. Odstranite V/I kartico (oglejte si [Odstranitev V/I kartice](#)).
-

Ponovna namestitev osnovnega sklopa

1. Namestite nazaj V/I kartico (oglejte si [Ponovna namestitev V/I kartice](#)).
2. Namestite nazaj priključek za modem RJ-11 (oglejte si [Ponovna namestitev priključka za modem RJ-11](#)).
3. Namestite nazaj modem (oglejte si [Ponovna namestitev modema](#)).
4. Namestite nazaj sistemsko ploščo (oglejte si [Ponovna namestitev sklopa sistemske plošče](#)).
5. Namestite nazaj gumbasto baterijo (oglejte si [Ponovna namestitev gumbaste baterije](#)).
6. Namestite nazaj ohišje za kartico (oglejte si [Ponovna namestitev ohišja za kartico](#)).
7. Namestite nazaj sklop naslona za dlani (oglejte si [Ponovna namestitev sklopa naslona za dlani](#)).
8. Namestite nazaj mrežico desnega zvočnika (oglejte si [Ponovna namestitev sklopa mrežice desnega zvočnika/bralnika prstnih odtisov](#)).
9. Namestite nazaj tipkovnico (oglejte si [Ponovna namestitev tipkovnice](#)).
10. Namestite nazaj pokrov diod (oglejte si [Ponovna namestitev pokrova diod](#)).
11. Namestite nazaj sklop zaslona (oglejte si [Ponovna namestitev sklopa zaslona \(E6400 in M2400\)](#) ali [Ponovna namestitev sklopa zaslona \(E6400 ATG\)](#)).
12. Namestite nazaj modularni pogon (oglejte si [Ponovna namestitev modularnega pogona](#)).
13. Namestite nazaj trdi disk (oglejte si [Ponovna namestitev trdega diska](#)).
14. Namestite nazaj sklop hladilnega telesa (oglejte si [Ponovna namestitev sklopa hladilnega telesa procesorja](#)).
15. Namestite kartico nazaj v režo za kartico WPAN/UWB/FCM, če je bila odstranjena (oglejte si [Ponovna namestitev kartice WPAN \(UWB/BT\)](#) ali [Ponovna namestitev FCM-ja](#)).

16. Namestite nazaj pokrova tečajev (oglejte si [Ponovna namestitev pokrovov tečajev](#)).
17. Namestite kartico nazaj v režo za kartico WLAN/WiMax, če je bila odstranjena (oglejte si [Ponovna namestitev kartice WLAN/WiMax](#)).
18. Namestite kartico nazaj v režo za kartico WWAN/FCM, če je bila odstranjena (oglejte si [Ponovna namestitev kartice WWAN](#) ali [Ponovna namestitev FCM-ja](#)).
19. Namestite nazaj dno osnovnega sklopa (oglejte si [Ponovna namestitev dna osnovnega sklopa](#)).
20. Sledite postopkom v [Ko končate delo v notranjosti računalnika](#).
-  **OPOMBA:** Če za posodobitev BIOS-a uporabite medij s programom za posodobitev BIOS-a, pritisnite <F12> pred vstavitvijo medija, da s tem izberete enkratni zagon računalnika z medija. V nasprotnem primeru morate v sistemskih nastavitvah spremeniti privzeti vrstni red zagona.
21. Posodobite BIOS (za več informacij si oglejte [Posodobitev BIOS-a](#)).
22. Odprite program za nastavitve sistema in posodobite BIOS na novi sistemski plošči z oznako za storitve. Za informacije o programu za nastavitve sistema si oglejte *Tehnološka navodila Dell™* v računalniku ali na spletnem mestu support.dell.com.

[Nazaj na stran z vsebino](#)

[Nazaj na stran z vsebino](#)

Sklop zaklepa baterije

Dell™ Latitude™ E6400 in E6400 ATG in mobilna delovna postaja Precision™ M2400 Priročnik za servisiranje

- [Odstranitev sklopa zaklepa baterije](#)
- [Ponovna namestitvev sklopa zaklepa baterije](#)

Računalnik ima dva zaklepa baterije, levega in desnega, in vsak je sestavljen iz več delov. Vzmet, vijak in gumb za sprostitev so enaki pri levem in desnem zaklepu baterije.

Postopki za odstranjevanje in ponovno namestitvev so v osnovi enaki za desni in levi zaklep baterije. Če se navodila za desni in levi zaklep baterije razlikujejo, je to navedeno v postopku.

Odstranitev sklopa zaklepa baterije

 **PREVIDNO:** Preden se lotite naslednjega postopka, preberite varnostna navodila, ki so priložena vašemu računalniku.

1. Sledite navodilom v [Preden začnete z delom znotraj računalnika](#).
 2. Odstranite dno osnovnega sklopa (oglejte si [Odstranitev dna osnovnega sklopa](#)).
 3. Odstranite trdi disk (oglejte si [Odstranitev trdega diska](#)).
 4. Odstranite modularni pogon (oglejte si [Odstranitev modularnega pogona](#)).
 5. Odstranite pokrova tečajev (oglejte si [Odstranitev pokrovov tečajev](#)).
 6. Odstranite sklop hladilnega telesa (oglejte si [Odstranitev sklopa hladilnega telesa procesorja](#)).
 7. Odstranite sklop zaslona (oglejte si [Odstranitev sklopa zaslona \(E6400 in M2400\)](#), ali [Odstranitev sklopa zaslona \(E6400 ATG\)](#)).
 8. Odstranite pokrov diod (oglejte si [Odstranitev pokrova diod](#)).
 9. Odstranite tipkovnico (oglejte si [Odstranitev tipkovnice](#)).
 10. Odstranite mrežico desnega zvočnika (oglejte si [Odstranitev sklopa mrežice desnega zvočnika/bralnika prstnih odtisov](#)).
 11. Odstranite sklop naslona za dlani (oglejte si [Odstranitev sklopa naslona za dlani](#)).
 12. Odstranite ohišje za kartico (oglejte si [Odstranitev ohišja za kartico](#)).
 13. Odstranite sistemsko ploščo (oglejte si [Odstranitev sklopa sistemske plošče](#)). S sistemske plošče ne odstranite brezžičnih mini kartic, pomnilniških modulov ali procesorja.
 14. Odstranite modem (oglejte si [Odstranitev modema](#)).
 15. Odstranite priključek za modem RJ-11 (oglejte si [Odstranitev priključka za modem RJ-11](#)).
 16. Odstranite V/I kartico (oglejte si [Odstranitev V/I kartice](#)).
 17. Odstranite vijak M2 x 3 mm iz nosilca za poravnavo in odstranite sklop zaklepa baterije.
-  **OBVESTILO:** Vzmet ni pritrjena na nosilec za poravnavo, zato se lahko hitro izgubi. Pri odstranjevanju sklopa zaklepa baterije shranite vzmet na varno mesto, dokler sklopa ne namestite nazaj.
18. Odstranite vzmet iz nosilca za poravnavo in jo položite na stran, dokler ni sklop pripravljen, da ga namestite nazaj.

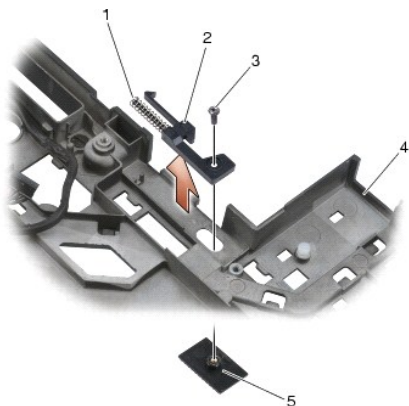

1	vzmet	2	nosilec za poravnavo
3	vijaka M2 x 3 mm (2)	4	gumb za sprostitvev baterije
5	osnovni sklop		

Ponovna namestitev sklopa zaklepa baterije

⚠ PREVIDNO: Preden se lotite naslednjega postopka, preberite varnostna navodila, ki so priložena vašemu računalniku.

1. Namestite vzmet na nosilec za poravnavo.

2. Namestite gumb za sprostitvev baterije pod osnovni sklop.

Desni sklop zaklepa baterije: pomaknite nosilec za poravnavo v levo in poravnajte gumb z odprtino v nosilcu za poravnavo.

Levi sklop zaklepa baterije: pomaknite nosilec za poravnavo v desno in poravnajte gumb z odprtino v nosilcu za poravnavo.

3. Namestite nazaj vijak M2 x 3 mm.

🔔 OBVESTILO: Gumb za sprostitvev baterije je zaščiten, da se s tem zagotovi pravilna poravnava. Če občutite upor, preverite poravnanost gumba za sprostitvev.

4. Namestite nazaj V/I kartico (oglejte si [Ponovna namestitev sklopa zaklepa baterije](#)).

5. Namestite nazaj priključek za modem RJ-11 (oglejte si [Ponovna namestitev priključka za modem RJ-11](#)).

6. Namestite nazaj modem (oglejte si [Ponovna namestitev modema](#)).

7. Namestite nazaj sistemsko ploščo (oglejte si [Ponovna namestitev sklopa systemske plošče](#)).

8. Namestite nazaj ohišje za kartico (oglejte si [Ponovna namestitev ohišja za kartico](#)).

9. Namestite nazaj sklop naslona za dlani (oglejte si [Ponovna namestitev sklopa naslona za dlani](#)).

10. Namestite nazaj mrežico desnega zvočnika (oglejte si [Ponovna namestitev sklopa mrežice desnega zvočnika/bralnika prstnih odtisov](#)).

11. Namestite nazaj tipkovnico (oglejte si [Ponovna namestitev tipkovnice](#)).

12. Namestite nazaj pokrov diod (oglejte si [Ponovna namestitev pokrova diod](#)).

13. Namestite nazaj sklop zaslona (oglejte si [Ponovna namestitev sklopa zaslona \(E6400 in M2400\)](#) ali [Ponovna namestitev sklopa zaslona \(E6400 ATG\)](#)).

14. Namestite nazaj sklop hladilnega telesa (oglejte si [Ponovna namestitev sklopa hladilnega telesa procesorja](#)).

15. Namestite nazaj pokrova tečajev (oglejte si [Ponovna namestitev pokrovov tečajev](#)).

16. Namestite nazaj modularni pogon (oglejte si [Ponovna namestitev modularnega pogona](#)).

17. Namestite nazaj trdi disk (oglejte si [Ponovna namestitvev trdega diska](#)).
18. Namestite nazaj dno osnovnega sklopa (oglejte si [Ponovna namestitvev dna osnovnega sklopa](#)).
19. Sledite postopkom v [Ko končate delo v notranjosti računalnika](#).

[Nazaj na stran z vsebino](#)

[Nazaj na stran z vsebino](#)

Delo v notranjosti računalnika

Dell™ Latitude™ E6400 in E6400 ATG in mobilna delovna postaja Precision™ M2400 Priročnik za servisiranje

- [Priporočena orodja](#)
- [Preden začnete z delom znotraj računalnika](#)
- [Ko končate delo v notranjosti računalnika](#)

V tem dokumentu so opisani postopki za odstranitev in namestitvev komponent v računalnik. Če ni drugače navedeno, se pri vsakem postopku domneva:

- 1 Da ste opravili korake v [Preden začnete z delom znotraj računalnika](#).
- 1 Da ste prebrali varnostna navodila, priložena vašemu računalniku.

 **OPOMBA:** Barva vašega sistema in nekaterih sistemskih komponent se lahko razlikuje od prikazane v tem dokumentu.

Priporočena orodja

Za postopke, navedene v tem dokumentu, boste potrebovali naslednja orodja:

- 1 Majhen ploščat izvijač
- 1 Križni izvijač
- 1 Majhno plastično pero
- 1 Posodobitev za BIOS (glejte spletno stran Dellove podpore na support.dell.com)

Predn začnete z delom znotraj računalnika

Uporabite naslednja varnostna navodila, da zaščitite računalnik pred poškodovanjem in zagotovite svojo lastno varnost.

 **PREVIDNO:** Preden se lotite naslednjih postopkov, preberite varnostna navodila, ki so priložena računalniku.

- ➡ **OBVESTILO:** Popravila na računalniku lahko izvaja le pooblaščen serviser. Škode zaradi servisiranja, ki ga Dell ni pooblastil, garancija ne pokriva.
- ➡ **OBVESTILO:** Elektrostatično razelektritev preprečite tako, da se ozemljite z uporabo traku za ozemljitev ali občasno dotaknete nepobarvane kovinske površine, na primer priključka na hrbtni strani računalnika.
- ➡ **OBVESTILO:** Previdno ravajte s komponentami in karticami. Ne dotikajte se delov ali stikov na kartici. Kartico prijemajte samo na robovih ali za kovinski nosilec. Komponento, kot je procesor, držite na robovih in ne za nožice.
- ➡ **OBVESTILO:** Ko želite odklopiti kabel, ne vlecite za kabel, ampak povlecite za priključek kabla ali zanko za sprostitev napetosti. Kabelske priključke z zaklepnimi jeziki sprostite tako, da potisnete jezike navznoter. Med priključevanjem kabla poskrbite, da so priključki pravilno usmerjeni in poravnani, da s tem preprečite poškodbo priključka in/ali nožic priključka.

1. Delovna površina mora biti ravna in čista, da s tem preprečite nastanek prask na pokrovu.

2. Zaustavite računalnik.

1 V sistemu Windows XP kliknite **Start** → **Shutdown** (Zaustavitev sistema) → **Shutdown** (Zaustavitev sistema).

1 V sistemu Windows Vista kliknite **Start** , nato ikono puščice  in nato **Shut Down** (Zaustavitev sistema), da izklopite računalnik.

 **OPOMBA:** Računalnik mora biti izklopljen in stanje pripravljenosti izključeno. Če računalnika ne morete izklopiti z uporabo operacijskega sistema, zadržite gumb za vklop za štiri sekunde.

3. Odklopite vaš računalnik in vse priključene naprave z električnih vtičnic.

➡ **OBVESTILO:** Za izklapljanje omrežnega kabla najprej odklopite kabel iz računalnika in ga nato odklopite iz stenske vtičnice.

4. Odklopite vse telefonske ali omrežne kable iz računalnika.

➡ **OBVESTILO:** Pred posegom v računalnik iz ležišča baterije odstranite baterijo, da s tem preprečite poškodbo sistemske plošče.

5. Obrnite računalnik.

6. Drsnika za sprostitev baterije pomaknite enega proti drugemu, da ju odklenete.

7. Izvlecite baterijo iz ležišča baterije.

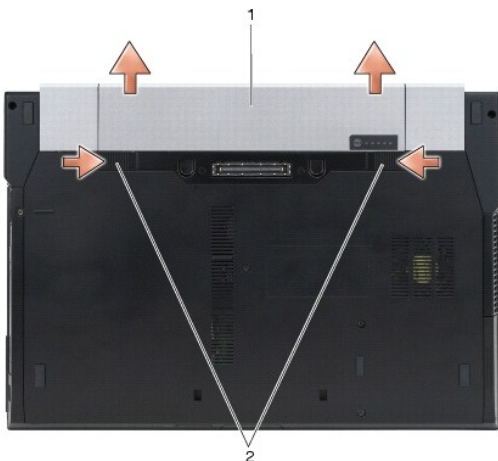

1 | baterija | 2 | drsnika za sprostitvev baterije (2)

8. Preden začnete z delom v notranjosti računalnika, odklopite vse zunanje naprave in odstranite vse nameščene kartice.

- 1 Če želite odstraniti nameščeno kartico, kot je na primer ExpressCard, si oglejte *Tehnološka navodila Dell™*, ki so na voljo v vašem računalniku ali na spletnem mestu support.dell.com.
- 1 Če želite prekiniti povezavo s priklopno postajo, si oglejte *Uporabniški priročnik za E-Port* ali *Uporabniški priročnik za E-Port Plus* na spletnem mestu support.dell.com.
- 1 Če želite odstraniti ploščato baterijo, si oglejte dokumentacijo, ki je priložena ploščati bateriji oziroma je na voljo na spletnem mestu support.dell.com.
- 1 Če želite odstraniti ploščati hladilnik, si oglejte dokumentacijo, ki je priložena ploščatemu hladilniku oziroma je na voljo na spletnem mestu support.dell.com.
- 1 Če želite odstraniti pokrov vrat z E6400 ATG, ga dvignite in pomaknite stran od priključkov na zadnji strani računalnika.

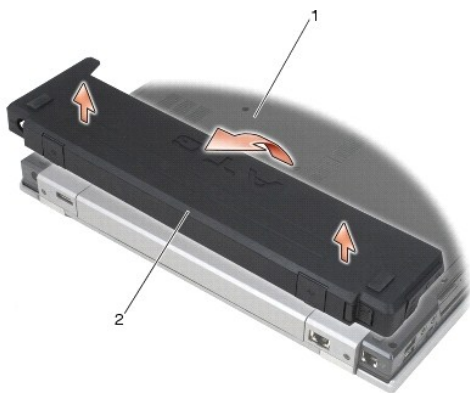

1 | spodnja stran računalnika | 2 | pokrov vrat

9. Obrnite računalnik tako, da je zgornja stran obrnjena navzgor, odprite zaslon in pritisnite gumb za vklop, da s tem ozemljite sistemsko ploščo.

Ko končate delo v notranjosti računalnika

Ko končate s postopkom zamenjave, pred vklopom računalnika priklopite zunanje naprave, kartice, kable, itd.

OPOMBA: Uporabljajte samo namensko baterijo, ki je zasnovana za ta računalnik Dell™, da ne poškodujete računalnika. Ne uporabljajte baterij, ki so zasnovane za druge Dellove računalnike.

- 1. Priklopite vse zunanje naprave, kot so podvojevalnik vrat, ploščata baterija ali ploščati hladilnik, in namestite nazaj vse kartice, kot je ExpressCard.
- 2. Če želite namestiti nazaj pokrov vrat na E6400 ATG, vstavite pokrov v priključke na zadnji strani računalnika.

3. Priključite vse telefonske ali omrežne kable v računalnik.
 4. Namestite nazaj baterijo. Potisnite baterijo v ležišče za baterijo, dokler se ne zaskoči.
 5. Računalnik in vse priključene naprave priključite v električne vtičnice.
 6. Vklonite računalnik.
-

[Nazaj na stran z vsebino](#)

[Nazaj na stran z vsebino](#)

Posodobitev BIOS-a

Dell™ Latitude™ E6400 in E6400 ATG in mobilna delovna postaja Precision™ M2400 Priročnik za servisiranje

- [Posodobitev BIOS-a z uporabo CD-ja](#)
- [Posodobitev BIOS-a s trdega diska](#)

Če je novi sistemski plošči priložen CD s programom za posodobitev BIOS-a, posodobite BIOS z uporabo CD-ja. Če nimate CD-ja s programom za posodobitev BIOS-a, posodobite BIOS s trdega diska.

Posodobitev BIOS-a z uporabo CD-ja

➡ **OBVESTILO:** Omrežni napajalnik priključite v zanesljiv vir napajanja, da preprečite izpad napajanja. V nasprotnem primeru lahko povzročite poškodbo sistema.

1. Poskrbite, da je omrežni napajalnik priključen in da je glavna baterija ustrezno nameščena.
2. Preden vstavite CD s programom za posodobitev BIOS-a, pritisnite <F12>, da s tem izberete enkratni zagon računalnika s CD-ja. Drugače morate v sistemskih nastavitvah izbrati privzeti vrstni red zagona.
3. Vstavite CD s programom za posodobitev BIOS-a in vklopite računalnik.

➡ **OBVESTILO:** Ne prekinjajte procesa, ko ta poteka. V nasprotnem primeru lahko povzročite poškodbo sistema.

Sledite navodilom, ki se pojavijo na zaslonu. Računalnik nadaljuje z zagonom in posodobi novi BIOS. Po končani posodobitvi se računalnik samodejno ponovno zažene.

4. Odstranite CD s programom za posodobitev BIOS-a iz pogona.
-

Posodobitev BIOS-a s trdega diska

➡ **OBVESTILO:** Omrežni napajalnik priključite v zanesljiv vir napajanja, da preprečite izpad napajanja. V nasprotnem primeru lahko povzročite poškodbo sistema.

1. Poskrbite, da je omrežni napajalnik priključen, da je glavna baterija ustrezno nameščena in omrežni kabel priključen.
 2. Vklopite računalnik.
 3. Datoteko z najnovejšo posodobitvijo BIOS-a za vaš računalnik lahko najdete na spletnem mestu support.dell.com.
 4. Kliknite **Download Now** (Prenesi sedaj) za prenos datoteke.
 5. Če se pojavi okno **Export Compliance Disclaimer** (Izjava o omejitvi odgovornosti za skladnost izvoza), kliknite **Yes, I Accept this Agreement** (Da, sprejemam pogoje pogodbe).
Prikaže se okno **File Download** (Prenos datoteke).
 6. Kliknite **Save this program to disk** (Shrani program na disk) in nato **OK** (V redu).
Prikaže se okno **Save In** (Shrani v).
 7. Kliknite puščično tipko za pomikanje navzdol, da si ogledate meni **Save In** (Shrani v), izberite **Desktop** (Namizje) in nato kliknite **Save** (Shrani).
Datoteka je shranjena na vaše namizje.
 8. Kliknite **Close** (Zapri), če se pojavi okno **Download Complete** (Prenos je dokončan).
Ikona datoteke se nahaja na vašem namizju in nosi enako ime kot prenesena datoteka za posodobitev BIOS-a.
 9. Dvokliknite ikono datoteke na namizju in sledite navodilom na zaslonu.
-

[Nazaj na stran z vsebino](#)

[Nazaj na stran z vsebino](#)

Ohišje za kartico

Dell™ Latitude™ E6400 in E6400 ATG in mobilna delovna postaja Precision™ M2400 Priročnik za servisiranje

- [Odstranitev ohišja za kartico](#)
- [Ponovna namestitvev ohišja za kartico](#)

Odstranitev ohišja za kartico

⚠ PREVIDNO: Preden se lotite naslednjih postopkov, preberite varnostna navodila, ki so priložena računalniku.

1. Sledite postopkom v [Preden začnete z delom znotraj računalnika](#).
2. Odstranite dno osnovnega sklopa (oglejte si [Odstranitev dna osnovnega sklopa](#)).
3. Odstranite modularni pogon (oglejte si [Odstranitev modularnega pogona](#)).
4. Odstranite pokrova tečajev (oglejte si [Odstranitev pokrovov tečajev](#)).
5. Odstranite sklop hladilnega telesa (oglejte si [Odstranitev sklopa hladilnega telesa procesoria](#)).
6. Odstranite sklop zaslona (oglejte si [Odstranitev sklopa zaslona \(E6400 in M2400\)](#) ali [Odstranitev sklopa zaslona \(E6400 ATG\)](#)).
7. Odstranite pokrov diod (oglejte si [Odstranitev pokrova diod](#)).
8. Odstranite tipkovnico (glejte [Odstranitev tipkovnice](#)).
9. Odstranite mrežico desnega zvočnika (oglejte si [Odstranitev sklopa mrežice desnega zvočnika/bralnika prstnih odtisov](#)).
10. Odstranite sklop naslona za dlani ([Odstranitev sklopa naslona za dlani](#)).
11. Če se kartica nahaja v ohišju za kartico, kartico odstranite.
12. Odstranite vijaka M2 x 3 mm.
13. Pritisnite navzdol stran ohišja za kartico s priključkom, primite obe strani ohišja in ga pomaknite proti zadnji strani prenosnega računalnika.
14. Nagnite ohišje za kartico navzgor pod kotom 45 stopinj in ga dvignite iz priključka in prenosnega računalnika.

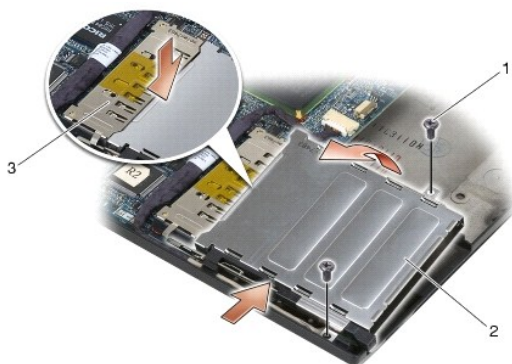

1	vijaka M2 x 3 mm (2)	2	ohišje za kartico
3	priključek		

Ponovna namestitvev ohišja za kartico

⚠ PREVIDNO: Preden se lotite naslednjih postopkov, preberite varnostna navodila, ki so priložena računalniku.

1. Držite ohišje za kartico pod kotom 45 stopinj, pritrdite sprednji del ohišja za kartico na osnovni sklop in ga spustite.
2. Namestite nazaj vijaka M2 x 3 mm.

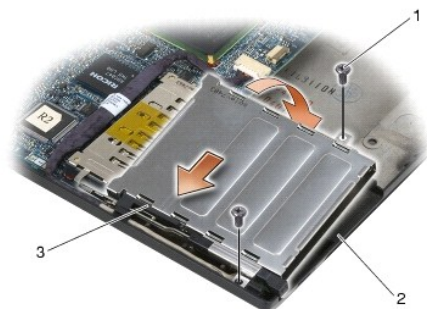

1	vijaka M2 x 3 mm (2)	2	osnovni sklop
3	sprednji del ohišja za kartico		

3. Namestite nazaj sklop naslona za dlani ([Ponovna namestitev sklopa naslona za dlani](#)).
4. Namestite nazaj mrežico desnega zvočnika (oglejte si [Ponovna namestitev sklopa mrežice desnega zvočnika/bralnika prstnih odtisov](#)).
5. Namestite nazaj tipkovnico (oglejte si [Ponovna namestitev tipkovnice](#)).
6. Namestite nazaj pokrov diod (oglejte si [Ponovna namestitev pokrova diod](#)).
7. Namestite nazaj sklop zaslona (oglejte si [Ponovna namestitev sklopa zaslona \(E6400 in M2400\)](#) ali [Ponovna namestitev sklopa zaslona \(E6400 ATG\)](#)).
8. Namestite nazaj sklop hladilnega telesa (oglejte si [Ponovna namestitev sklopa hladilnega telesa procesorja](#)).
9. Namestite nazaj pokrova tečajev (oglejte si [Ponovna namestitev pokrovov tečajev](#)).
10. Namestite nazaj modularni pogon (oglejte si [Ponovna namestitev modularnega pogona](#)).
11. Namestite nazaj dno osnovnega sklopa (oglejte si [Ponovna namestitev dna osnovnega sklopa](#)).
12. Sledite postopkom v [Ko končate delo v notranosti računalnika](#).

[Nazaj na stran z vsebino](#)

[Nazaj na stran z vsebino](#)

Gumbasta baterija

Dell™ Latitude™ E6400 in E6400 ATG in mobilna delovna postaja Precision™ M2400 Priročnik za servisiranje

- [Odstranitev gumbaste baterije](#)
- [Ponovna namestitev gumbaste baterije](#)

Odstranitev gumbaste baterije

⚠ PREVIDNO: Preden se lotite naslednjih postopkov, preberite varnostna navodila, ki so priložena računalniku.

1. Sledite postopkom v [Preden začnete z delom znotraj računalnika](#).
2. Odstranite dno osnovnega sklopa (oglejte si [Odstranitev dna osnovnega sklopa](#)).
3. Ločite gumbasto baterijo, da sprostite obojestranski lepilni trak na dnu gumbaste baterije, in jo nato izvlecite iz računalnika.
4. Odklopite kabel gumbaste baterije s sistemske plošče.

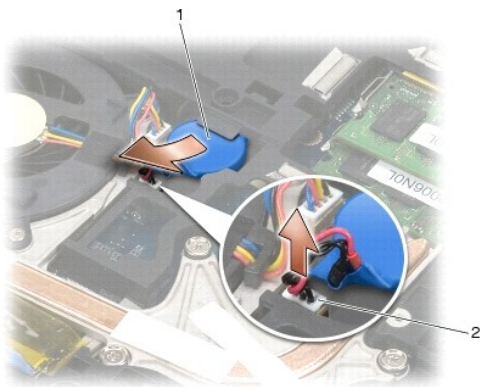

1	gumbasta baterija	2	kabel gumbaste baterije
---	-------------------	---	-------------------------

Ponovna namestitev gumbaste baterije

⚠ PREVIDNO: Preden se lotite naslednjih postopkov, preberite varnostna navodila, ki so priložena računalniku.

1. Priključite kabel gumbaste baterije na sistemsko ploščo.
2. Vstavite gumbasto baterijo v računalnik:
Če nameščate isto gumbasto baterijo, ki ste jo odstranili, potisnite baterijo pod jeziček in pritisnite navzdol, da pritrdite lepilni trak na dnu.
Če nameščate novo gumbasto baterijo, najprej odstranite lepilno folijo z gumbaste baterije. Potisnite baterijo pod jeziček in pritisnite navzdol, da pritrdite lepilni trak na dnu.

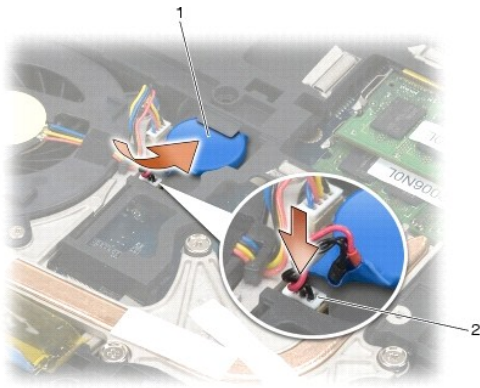

1	gumbasta baterija	2	kabel gumbaste baterije
---	-------------------	---	-------------------------

3. Namestite nazaj dno osnovnega sklopa (oglejte si [Ponovna namestitev dna osnovnega sklopa](#)).
4. Sledite postopkom v [Ko končate delo v notranjosti računalnika](#).

[Nazaj na stran z vsebino](#)

[Nazaj na stran z vsebino](#)

Procesorski modul

Dell™ Latitude™ E6400 in E6400 ATG in mobilna delovna postaja Precision™ M2400 Priročnik za servisiranje

- [Odstranitev procesorskega modula](#)
- [Ponovna namestitev procesorskega modula](#)

Odstranitev procesorskega modula

⚠ PREVIDNO: Preden se lotite naslednjega postopka, preberite varnostna navodila, ki so priložena vašemu računalniku.

1. Sledite navodilom v [Preden začnete z delom znotraj računalnika](#).
2. Odstranite dno računalnika (oglejte si [Odstranitev dna osnovnega sklopa](#)).
3. Odstranite sklop hladilnega telesa procesorja (oglejte si [Odstranitev sklopa hladilnega telesa procesorja](#)).



1 procesorski modul

➡ OBVESTILO: Pri odvijanju vijakov držite izvijač pravokotno nad procesorjem, da ne poškodujete procesorja.

4. Podnožje ZIF sprostite z uporabo majhnega ploščatega izvijača. Vrtite vijak podnožja ZIF v nasprotni smeri urinega kazalca, dokler se ne ustavi.



1 podnožje ZIF 2 vijak podnožja ZIF

- **➡ OBVESTILO:** Za najbolj učinkovito hlajenje procesorja se ne dotikajte območja za odvajanje toplote na sklopu hladilnega telesa procesorja. Olja na vaši koži lahko zmanjšajo sposobnost termalnih ploščic za odvajanje toplote.
- **➡ OBVESTILO:** Pri odstranjevanju procesorskega modula le-tega izvlecite navpično navzgor. Pazite na nožice na modulu procesorja.

5. Dvignite procesorski modul iz podnožja ZIF.

Ponovna namestitev procesorskega modula

- PREVIDNO:** Preden se lotite naslednjega postopka, preberite varnostna navodila, ki so priložena vašemu računalniku.
- OBVESTILO:** Ne dotikajte se procesorskega čipa. Med zategovanjem vijaka pritiskajte procesor na podlago, kjer je nameščen čip, da s tem preprečite neustrezni kontakt med vijakom in procesorjem.
- OBVESTILO:** Pred nameščanjem procesorskega modula preverite, ali je zapora v celoti odprta. Za pravilno namestitev procesorskega modula v podnožje ZIF ne potrebujete sile. Neustrezno nameščen procesorski modul lahko povzroči prekinitev povezave ali trajno poškodbo mikroprocesorja in podnožja ZIF.
- OPOMBA:** Če nameščate novi procesor, prejmete zraven nov sklop hladilnega telesa s pritrjeno termalno ploščico ali pa prejmete novo termalno ploščico z navodili za pravilno namestitev.

1. Poravnajte vogal nožice 1 procesorskega modula z vogalom nožice 1 podnožja ZIF in nato vstavite procesorski modul.

OPOMBA: Vogal nožice 1 procesorskega modula ima trikotnik, ki se poravnava s trikotnikom na vogalu nožice 1 na podnožju ZIF.

Če je procesorski modul pravilno nameščen, so vsi štirje vogali poravnani na enako višino. Če je en ali več vogalov modula višje od drugih, modul ni pravilno vstavljen.



1	podnožje ZIF	2	vogal nožice 1
3	vijak podnožja ZIF		

- OBVESTILO:** Pri odvijanju vijakov držite izvijač pravokotno nad procesorjem, da ne poškodujete procesorja.
2. Privijte podnožje ZIF s sukanjem vijaka v smeri urinega kazalca in tako pritrdite procesorski modul na sistemsko ploščo.
 3. Namestite nazaj sklop hladilnega telesa procesorja (oglejte si [Ponovna namestitev sklopa hladilnega telesa procesorja](#)).
 4. Namestite nazaj dno osnovnega sklopa (oglejte si [Ponovna namestitev dna osnovnega sklopa](#)).
 5. Sledite postopkom v [Ko končate delo v notranjosti računalnika](#).

[Nazaj na stran z vsebino](#)

[Nazaj na stran z vsebino](#)

Sklop hladilnega telesa procesorja

Dell™ Latitude™ E6400 in E6400 ATG in mobilna delovna postaja Precision™ M2400 Priročnik za servisiranje

- [Odstranitev sklopa hladilnega telesa procesorja](#)
- [Ponovna namestitev sklopa hladilnega telesa procesorja](#)

Odstranitev sklopa hladilnega telesa procesorja

⚠ PREVIDNO: Preden se lotite naslednjih postopkov, preberite varnostna navodila, ki so priložena vašemu računalniku.

1. Sledite navodilom v [Preden začnete z delom znotraj računalnika](#).
2. Odstranite dno osnovnega sklopa (oglejte si [Odstranitev dna osnovnega sklopa](#)).
3. Odklopite ventilator s sistemske plošče.
4. Po vrsti odvijte štiri pritrjene vijake, s katerimi je sklop hladilnega telesa procesorja pritrjen na sistemsko ploščo.
5. Previdno dvignite pod kotom stran sklopa z vijaki.
6. Odstranite stran sklopa s prezračevalnimi režami iz računalnika.

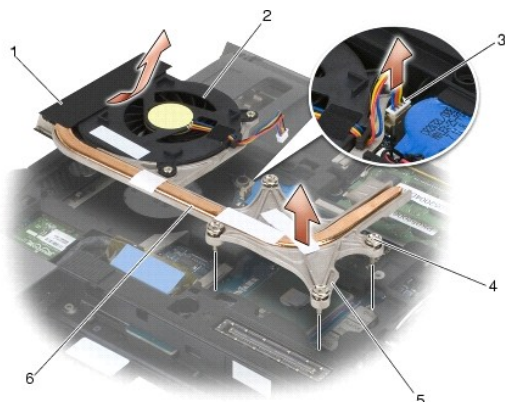

1	stran sklopa s prezračevalnimi režami	2	ventilator
3	kabel ventilatorja	4	pritrjeni vijaki (4)
5	stran sklopa z vijaki	6	sklop hladilnega telesa procesorja

Ponovna namestitev sklopa hladilnega telesa procesorja

⚠ PREVIDNO: Preden se lotite naslednjih postopkov, preberite varnostna navodila, ki so priložena vašemu računalniku.

1. Stran sklopa s prezračevalnimi režami namestite pod kotom v računalnik, nato priključite kabel ventilatorja na sistemsko ploščo in namestite stran sklopa z vijaki.
2. Poravnajte štiri pritrjene vijake na sklopu hladilnega telesa procesorja z luknjami na sistemski plošči.
3. Po vrsti privijte štiri pritrjene vijake, da pritrdite sklop hladilnega telesa procesorja na sistemsko ploščo.
4. Priključite kabel ventilatorja na sistemsko ploščo.
5. Namestite nazaj dno osnovnega sklopa (oglejte si [Ponovna namestitev dna osnovnega sklopa](#)).

6. Sledite postopkom v [Ko končate delo v notranjosti računalnika](#).

[Nazaj na stran z vsebino](#)

[Nazaj na stran z vsebino](#)

V/I kartica

Dell™ Latitude™ E6400 in E6400 ATG in mobilna delovna postaja Precision™ M2400 Priročnik za servisiranje

- [Odstranitev V/I kartice](#)
 - [Ponovna namestitve V/I kartice](#)
-

Odstranitev V/I kartice

 **PREVIDNO:** Preden se lotite naslednjega postopka, preberite varnostna navodila, ki so priložena vašemu računalniku.

1. Sledite postopkom v [Preden začnete z delom znotraj računalnika](#).
2. Odstranite dno osnovnega sklopa (oglejte si [Odstranitev dna osnovnega sklopa](#)).
3. Odstranite trdi disk (oglejte si [Odstranitev trdega diska](#)).
4. Odstranite modularni pogon (oglejte si [Odstranitev modularnega pogona](#)).
5. Odstranite pokrova tečajev (oglejte si [Odstranitev pokrovov tečajev](#)).
6. Odstranite sklop hladilnega telesa (oglejte si [Odstranitev sklopa hladilnega telesa procesorja](#)).
7. Odstranite sklop zaslona (oglejte si [Odstranitev sklopa zaslona \(E6400 in M2400\)](#), ali [Odstranitev sklopa zaslona \(E6400 ATG\)](#)).
8. Odstranite pokrov diod (oglejte si [Odstranitev pokrova diod](#)).
9. Odstranite tipkovnico (oglejte si [Odstranitev tipkovnice](#)).
10. Odstranite mrežico desnega zvočnika (oglejte si [Odstranitev sklopa mrežice desnega zvočnika/bralnika prstnih odtisov](#)).
11. Odstranite sklop naslona za dlani (oglejte si [Odstranitev sklopa naslona za dlani](#)).
12. Odstranite ohišje za kartico (oglejte si [Odstranitev ohišja za kartico](#)).
13. Odstranite sistemsko ploščo (oglejte si [Odstranitev sklopa sistemske plošče](#)). S sistemske plošče ne odstranite brezžičnih mini kartic, pomnilniških modulov ali procesorja.
14. Odstranite modem (oglejte si [Odstranitev modema](#)).
15. Odstranite priključek za modem RJ-11 (oglejte si [Odstranitev priključka za modem RJ-11](#)).
16. Odstranite vijak M2 x 3 mm iz V/I kartice.
17. Izvlecite plastični čep iz V/I kartice.
18. Odstranite V/I kartico.

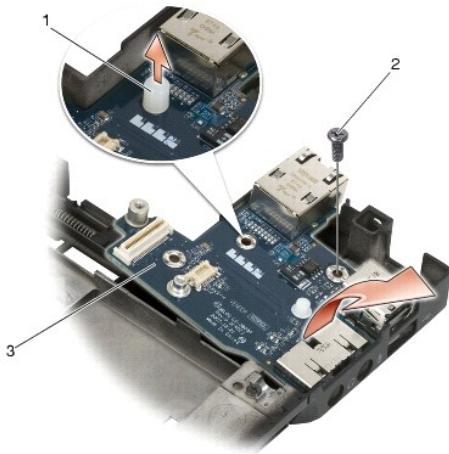

1	plastični čep	2	vijak M2 x 3 mm
3	V/I kartica		

Ponovna namestitev V/I kartice

⚠ PREVIDNO: Preden se lotite naslednjega postopka, preberite varnostna navodila, ki so priložena vašemu računalniku.

1. Namestite V/I kartico v osnovni sklop.
 2. Namestite nazaj vijak M2 x 3 mm, da pritrдите V/I kartico v osnovni sklop.
 3. Namestite nazaj plastični čep.
 4. Namestite nazaj priključek za modem RJ-11 (oglejte si [Ponovna namestitev priključka za modem RJ-11](#)).
 5. Namestite nazaj modem (oglejte si [Ponovna namestitev modema](#)).
 6. Namestite nazaj sistemsko ploščo (oglejte si [Ponovna namestitev sklopa systemske plošče](#)).
 7. Namestite nazaj ohišje za kartico (oglejte si [Ponovna namestitev ohišja za kartico](#)).
 8. Namestite nazaj sklop naslona za dlani (oglejte si [Ponovna namestitev sklopa naslona za dlani](#)).
 9. Namestite nazaj mrežico desnega zvočnika (oglejte si [Ponovna namestitev sklopa mrežice desnega zvočnika/bralnika prstnih odtisov](#)).
 10. Namestite nazaj tipkovnico (oglejte si [Ponovna namestitev tipkovnice](#)).
 11. Namestite nazaj pokrov diod (oglejte si [Ponovna namestitev pokrova diod](#)).
 12. Namestite nazaj sklop zaslona (oglejte si [Ponovna namestitev sklopa zaslona \(F6400 in M2400\)](#) ali [Ponovna namestitev sklopa zaslona \(F6400 ATG\)](#)).
 13. Namestite nazaj sklop hladilnega telesa (oglejte si [Ponovna namestitev sklopa hladilnega telesa procesorja](#)).
 14. Namestite nazaj pokrova tečajev (oglejte si [Ponovna namestitev pokrovov tečajev](#)).
 15. Namestite nazaj modularni pogon (oglejte si [Ponovna namestitev modularnega pogona](#)).
 16. Namestite nazaj trdi disk (oglejte si [Ponovna namestitev trdega diska](#)).
 17. Namestite nazaj dno osnovnega sklopa (oglejte si [Ponovna namestitev dna osnovnega sklopa](#)).
 18. Sledite postopkom v [Ko končate delo v notranjosti računalnika](#).
-

[Nazaj na stran z vsebino](#)

[Nazaj na stran z vsebino](#)

Sklop zaslona

Dell™ Latitude™ E6400 in E6400 ATG in mobilna delovna postaja Precision™ M2400 Priročnik za servisiranje

- [Odstranitev sklopa zaslona \(E6400 in M2400\)](#)
- [Ponovna namestitvev sklopa zaslona \(E6400 in M2400\)](#)
- [Odstranitev sklopa zaslona \(E6400 ATG\)](#)
- [Ponovna namestitvev sklopa zaslona \(E6400 ATG\)](#)
- [Odstranitev okvirja zaslona \(E6400 in M2400\)](#)
- [Ponovna namestitvev okvirja zaslona \(E6400 in M2400\)](#)
- [Odstranitev okvirja zaslona \(E6400 ATG\)](#)
- [Ponovna namestitvev okvirja zaslona \(E6400 ATG\)](#)
- [Odstranitev zaslonske plošče CCFL in nosilcev \(E6400 in M2400\)](#)
- [Ponovna namestitvev zaslonske plošče CCFL in nosilcev \(E6400 in M2400\)](#)
- [Odstranitev zaslonske plošče LED in nosilcev \(E6400 in M2400\)](#)
- [Ponovna namestitvev zaslonske plošče LED in nosilcev \(E6400 in M2400\)](#)
- [Odstranitev zaslonske plošče in nosilcev \(E6400 ATG\)](#)
- [Ponovna namestitvev zaslonske plošče in nosilcev \(E6400 ATG\)](#)
- [Odstranitev zaslonskega pretvornika \(E6400 in M2400\)](#)
- [Ponovna namestitvev zaslonskega pretvornika \(E6400 in M2400\)](#)
- [Odstranitev tečajev zaslona \(E6400 in M2400\)](#)
- [Ponovna namestitvev tečajev zaslona \(E6400 in M2400\)](#)
- [Odstranitev tečajev zaslona \(E6400 ATG\)](#)
- [Ponovna namestitvev tečajev zaslona \(E6400 ATG\)](#)
- [Odstranitev mikrofonske plošče](#)
- [Ponovna namestitvev mikrofonske plošče](#)
- [Odstranitev sklopa kamere in mikrofona](#)
- [Ponovna namestitvev sklopa kamere in mikrofona](#)
- [Odstranitev sklopa kavlija zapaha](#)
- [Ponovna namestitvev sklopa kavlija zapaha](#)
- [Odstranitev pokrova zaslona](#)
- [Ponovna namestitvev pokrova zaslona](#)

Odstranitev sklopa zaslona (E6400 in M2400)

⚠ PREVIDNO: Preden se lotite naslednjih postopkov, preberite varnostna navodila, ki so priložena vašemu računalniku.

1. Sledite navodilom v [Preden začnete z delom znotraj računalnika](#).
2. Odstranite dno osnovnega sklopa (oglejte si [Odstranitev dna osnovnega sklopa](#)).
3. Odstranite pokrova tečajev (oglejte si [Odstranitev pokrovov tečajev](#)).
4. Odklopite in odstranite kabel zaslona in kable brezžičnih kartic (WLAN, WWAN in WPAN). Ko odstranite vse kable, jih položite za prenosni računalnik.
5. Odstranite vijaka M2,5 x 5 mm z obeh tečajev.

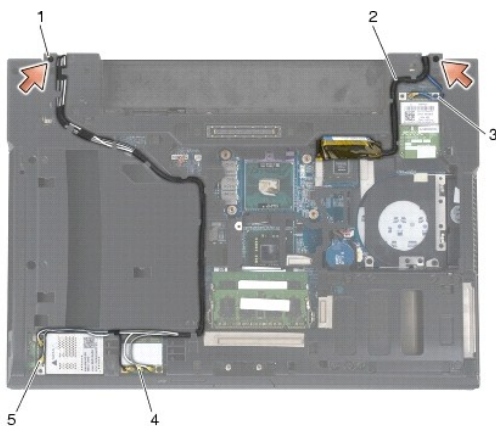

1	vijaka M2,5 x 5 mm (2)	2	kabel zaslona
3	kabel WPAN	4	kabel WLAN
5	kabel WWAN		

6. Računalnik obrnite tako, da je zgornja stran obrnjena navzgor.
7. Odprite zaslon do 90 stopinj in dvignite sklop zaslona z osnovnega sklopa.

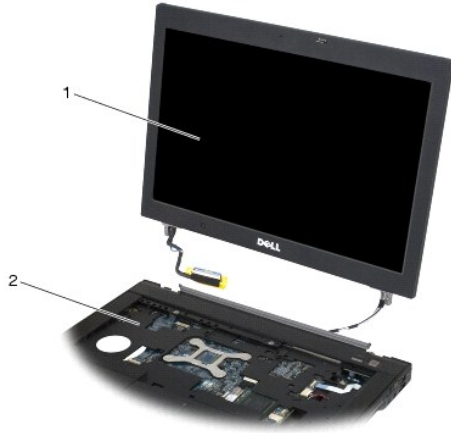

1	sklop zaslona	2	osnovni sklop
---	---------------	---	---------------

Ponovna namestitvev sklopa zaslona (E6400 in M2400)

⚠ PREVIDNO: Preden se lotite naslednjih postopkov, preberite varnostna navodila, ki so priložena vašemu računalniku.

1. Namestite kable na sklop zaslona, stran od osnovnega sklopa.
2. Poravnajte tečaje na zaslonu z luknjami na osnovi računalnika in nato namestite zaslon na svoje mesto.
3. Zaprite zaslon in obrnite računalnik z zgornjo stranjo navzdol.
4. Napeljite kabel zaslona in kable brezžičnih kartic (WLAN, WWAN in WPAN). Namestite kable pod jezičke v ustrezne kanale za napeljavo kablov, vključno z jezički na zadnji strani osnovnega sklopa.
5. Kable antene priključite na ustrezno kartico, odvisno od kartic v vaši konfiguraciji računalnika:
Za WWAN si oglejte [Ponovna namestitvev kartice WWAN](#).
Za WPAN si oglejte [Ponovna namestitvev kartice WPAN \(UWB/BT\)](#).
Za WLAN si oglejte [Ponovna namestitvev kartice WLAN/WiMax](#).
Neuporabljene kable antene namestite v nosilec za kable osnovnega sklopa, nasproti reže za kartice.
6. Povežite kabel zaslona s priključkom kabla zaslona na sistemski plošči.
7. Namestite nazaj vijaka M2,5 x 5 mm na tečaja.
8. Namestite nazaj pokrova tečajev (oglejte si [Ponovna namestitvev pokrovov tečajev](#)).
9. Namestite nazaj dno osnovnega sklopa (oglejte si [Ponovna namestitvev dna osnovnega sklopa](#)).
10. Sledite postopkom v [Ko končate delo v notranjosti računalnika](#).

Odstranitev sklopa zaslona (E6400 ATG)

⚠ PREVIDNO: Preden se lotite naslednjih postopkov, preberite varnostna navodila, ki so priložena vašemu računalniku.

1. Sledite navodilom v [Preden začnete z delom znotraj računalnika](#).
2. Odstranite dno osnovnega sklopa (oglejte si [Odstranitev dna osnovnega sklopa](#)).
3. Odstranite pokrova tečajev (oglejte si [Odstranitev pokrovov tečajev](#)).

4. Odklopite in odstranite kabel zaslona, kabel zaslona na dotik in kable brezžičnih kartic (WLAN, WWAN in WPAN). Ko odstranite vse kable, jih položite za prenosni računalnik.

5. Odstranite vijaka M2,5 x 5 mm s tečajev.

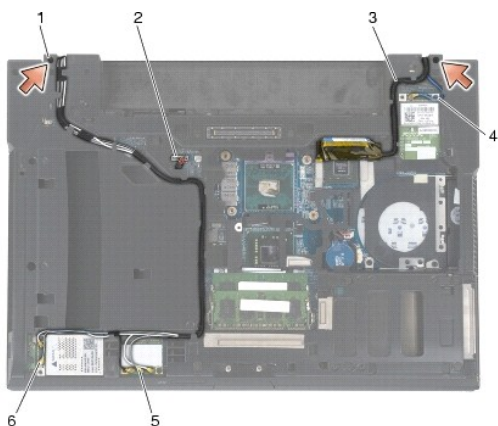

1	vijaka M2,5 x 5 mm (2)	2	kabel zaslona na dotik
3	kabel zaslona	4	kabel WPAN
5	kabel WLAN	6	kabel WWAN

6. Računalnik obrnite tako, da je zgornja stran obrnjena navzgor.

7. Odprite zaslon do 90 stopinj in dvignite sklop zaslona z osnovnega sklopa.

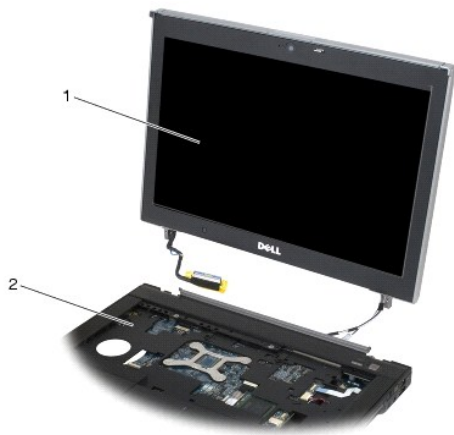

1	sklop zaslona	2	osnovni sklop
---	---------------	---	---------------

Ponovna namestitev sklopa zaslona (E6400 ATG)

⚠ PREVIDNO: Preden se lotite naslednjih postopkov, preberite varnostna navodila, ki so priložena vašemu računalniku.

1. Namestite kable na sklop zaslona, stran od osnovnega sklopa.

2. Poravnajte tečaje na zaslonu z luknjami na osnovi računalnika in nato namestite zaslon na svoje mesto.

3. Zaprite zaslon in obrnite računalnik z zgornjo stranjo navzdol.

4. Napeljite kabel zaslona, kabel zaslona na dotik in kable brezžičnih kartic (WLAN, WWAN in WPAN). Namestite kable pod jezičke v ustrezne kanale za

napeljavo kablov, vključno z jezički na zadnji strani osnovnega sklopa.

5. Kable antene priključite na ustrezno kartico, odvisno od kartic v vaši konfiguraciji računalnika:

Za WWAN si oglejte [Ponovna namestitvev kartice WWAN](#).

Za WPAN si oglejte [Ponovna namestitvev kartice WPAN \(UWB/BT\)](#).

Za WLAN si oglejte [Ponovna namestitvev kartice WLAN/WiMax](#).

Neuporabljene kable antene namestite v nosilec za kable osnovnega sklopa, nasproti reže za kartice.

6. Povežite kabel zaslona s priključkom kabla zaslona na sistemski plošči.
7. Kabel zaslona na dotik priključite na priključek zaslona na dotik na sistemski plošči.
8. Namestite nazaj vijaka M2,5 x 5 mm na tečaja.
9. Namestite nazaj pokrova tečajev (oglejte si [Ponovna namestitvev pokrovov tečajev](#)).
10. Namestite nazaj dno osnovnega sklopa (oglejte si [Ponovna namestitvev dna osnovnega sklopa](#)).
11. Sledite postopkom v [Ko končate delo v notranjosti računalnika](#).

Odstranitev okvirja zaslona (E6400 in M2400)

 **PREVIDNO:** Preden se lotite naslednjih postopkov, preberite varnostna navodila, ki so priložena vašemu računalniku.

1. Sledite navodilom v [Preden začnete z delom znotraj računalnika](#).
2. Odstranite dno osnovnega sklopa (oglejte si [Odstranitev dna osnovnega sklopa](#)).
3. Odstranite pokrova tečajev (oglejte si [Odstranitev pokrovov tečajev](#)).
4. Odstranite sklop zaslona (oglejte si [Odstranitev sklopa zaslona \(E6400 in M2400\)](#)).

 **OBVESTILO:** Pri odstranjevanju okvirja z zaslona morate biti zelo pazljivi, da okvirja ne poškodujete. Posebno pazljivi morate biti tudi pri vogalih, zlasti pri okvirjih, ki se uporabljajo z zaslonскими ploščami LED. Sledite oštevilčenim puščicam na naslednji sliki za pravilno zaporedje pri sprostitvi zaskoček okvirja.

5. Začnite s sredino desne strani okvirja tako, da okvir potisnete iz oziroma stran od zaslonske plošče, nato pa okvir povlecite navzgor, da sprostite stranske zaskočke okvirja. Oglejte si puščice z oznako 1 na sliki.
6. V zgornjem desnem vogalu okvirja potisnite okvir navzven, da sprostite vogalno zaskočko. Oglejte si puščico z oznako 2 na sliki.
7. V spodnjem desnem vogalu potisnite navzven s silo in nato nežno povlecite, da sprostite vogalno zaskočko okvirja. Oglejte si puščice z oznako 3 na sliki.
8. Na spodnji strani okvirja potisnite navznoter proti zaslonski plošči, pri čemer začnete s spodnjo desno vogalno zaskočko, nadaljujete s srednjimi spodnjimi zaskočkami in končate s spodnjo levo vogalno zaskočko. Oglejte si puščice z oznako 4 do 6 na sliki.
9. Na desni strani okvirja okvir potisnite ven oziroma stran od sredine zaslonske plošče in nato okvir povlecite navzgor, da sprostite stranske in vogalne zaskočnike okvirja. Oglejte si puščice z oznako 7 na sliki.
10. Na zgornji strani okvirja potisnite navznoter proti zaslonski plošči, da sprostite zaskočke na vrhu okvirja. Oglejte si puščice z oznako 8 na sliki.



11. Ko so vse zaskočke sproščene, dvignite okvir s sklopa zaslona.

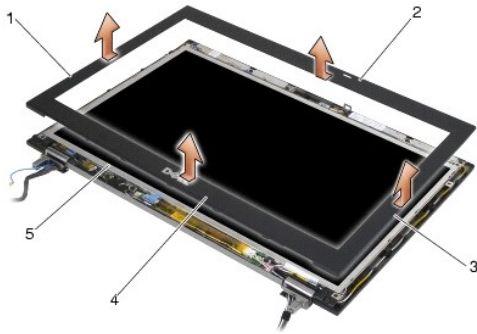

1 desna stran okvirja zaslona	2 zgornja stran okvirja zaslona
3 leva stran okvirja zaslona	4 spodnja stran okvirja zaslona
5 zaslonska plošča	

Ponovna namestitev okvirja zaslona (E6400 in M2400)

⚠ PREVIDNO: Preden se lotite naslednjih postopkov, preberite varnostna navodila, ki so priložena vašemu računalniku.

1. Poravnajte kavelj zapaha na zaslonski plošči z manjšo pravokotno odprtino na okvirju zaslona.

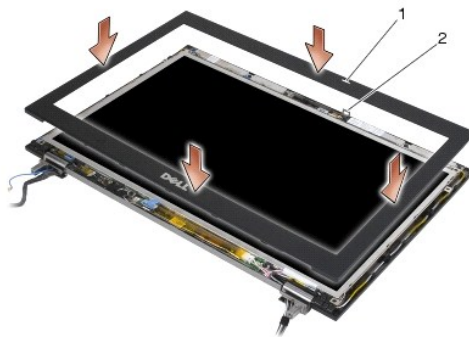

1 odprtina na okvirju zaslona	2 kavelj zapaha na zaslonski plošči
-------------------------------	-------------------------------------

2. Hkrati potisnite noter desno in levo stran okvirja, da stranske zaskočke sedejo v okvir.

3. Hkrati potisnite ven zgornjo in spodnjo stran okvirja, da zgornje in spodnje zaskočke sedejo v okvir.
4. Pazljivo pritisnite, da se okvir zaskoči in pritrdi na sklop zaslona.
5. Namestite nazaj sklop zaslona (oglejte si [Ponovna namestitev sklopa zaslona \(E6400 in M2400\)](#)).
6. Namestite nazaj pokrova tečajev (oglejte si [Ponovna namestitev pokrovov tečajev](#)).
7. Namestite nazaj dno osnovnega sklopa (oglejte si [Ponovna namestitev dna osnovnega sklopa](#)).
8. Sledite postopkom v [Ko končate delo v notranjosti računalnika](#).

Odstranitev okvirja zaslona (E6400 ATG)

⚠ PREVIDNO: Preden se lotite naslednjih postopkov, preberite varnostna navodila, ki so priložena vašemu računalniku.

1. Sledite navodilom v [Preden začnete z delom znotraj računalnika](#).
2. Odstranite dno osnovnega sklopa (oglejte si [Odstranitev dna osnovnega sklopa](#)).
3. Odstranite pokrova tečajev (oglejte si [Odstranitev pokrovov tečajev](#)).
4. Odstranite sklop zaslona (oglejte si [Odstranitev sklopa zaslona \(E6400 ATG\)](#)).

🔍 OBVESTILO: Pri odstranjevanju okvirja z zaslona morate biti zelo pazljivi, da okvirja ne poškodujete. Posebno pazljivi morate biti tudi pri vogalih, zlasti pri okvirjih, ki se uporabljajo z zasloni s ploščami LED. Sledite oštevilčenim puščicam na naslednji sliki za pravilno zaporedje pri sprostitvi zaskočkov okvirja.

5. Začnite s sredino desne strani okvirja tako, da okvir potisnete iz oziroma stran od zaslonske plošče, nato pa okvir povlecite navzgor, da sprostite stranske zaskočke okvirja. Oglejte si puščice z oznako 7 na sliki.
6. V zgornjem desnem vogalu okvirja potisnite okvir navzven, da sprostite vogalno zaskočko. Oglejte si puščico z oznako 2 na sliki.
7. V spodnjem desnem vogalu potisnite navzven s silo in nato nežno povlecite, da sprostite vogalno zaskočko okvirja. Oglejte si puščice z oznako 3 na sliki.
8. Na spodnji strani okvirja potisnite navznoter proti zaslonski plošči, pri čemer začnete s spodnjo desno vogalno zaskočko, nadaljujete s srednjimi spodnjimi zaskočkami in končate s spodnjo levo vogalno zaskočko. Oglejte si puščice z oznako 4 do 6 na sliki.
9. Na desni strani okvirja okvir potisnite ven oziroma stran od sredine zaslonske plošče in nato okvir povlecite navzgor, da sprostite stranske in vogalne zaskočke okvirja. Oglejte si puščice z oznako 7 na sliki.
10. Na zgornji strani okvirja potisnite navznoter proti zaslonski plošči, da sprostite zaskočke na vrhu okvirja. Oglejte si puščice z oznako 8 na sliki.

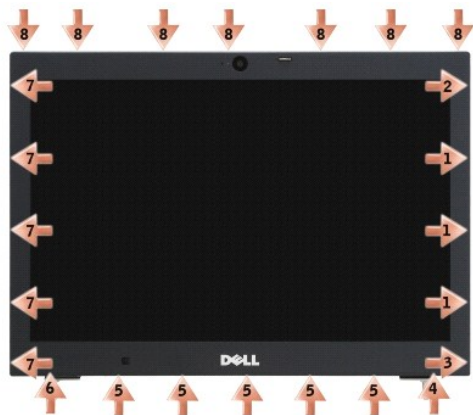

11. Ko so vse zaskočke sproščene, dvignite okvir s sklopa zaslona.

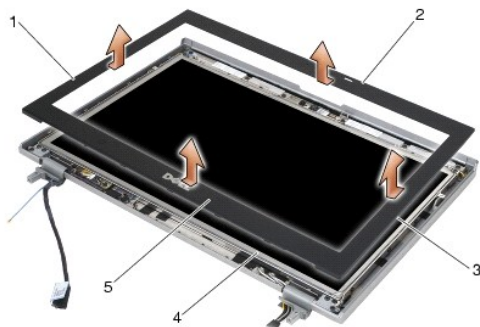

1 desna stran okvirja zaslona	2 zgornja stran okvirja zaslona
3 leva stran okvirja zaslona	4 zaslonska plošča
5 spodnja stran okvirja zaslona	

Ponovna namestitev okvirja zaslona (E6400 ATG)

⚠ PREVIDNO: Preden se lotite naslednjih postopkov, preberite varnostna navodila, ki so priložena vašemu računalniku.

1. Poravnajte kavelj zapaha na zaslonski plošči z manjšo pravokotno odprtino na okvirju zaslona.

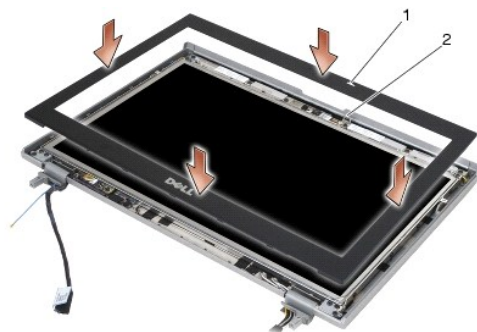

1 odprtina na okvirju zaslona	2 kavelj zapaha na zaslonski plošči
-------------------------------	-------------------------------------

2. Hkrati potisnite noter desno in levo stran okvirja, da stranske zaskočke sedejo v okvir.
3. Hkrati potisnite ven zgornjo in spodnjo stran okvirja, da zgornje in spodnje zaskočke sedejo v okvir.
4. Pazljivo pritisnite, da se okvir zaskoči in pritrdi na sklop zaslona.
5. Namestite nazaj sklop zaslona (oglejte si [Ponovna namestitev sklopa zaslona \(E6400 ATG\)](#)).
6. Namestite nazaj pokrova tečajev (oglejte si [Ponovna namestitev pokrovov tečajev](#)).
7. Namestite nazaj dno osnovnega sklopa (oglejte si [Ponovna namestitev dna osnovnega sklopa](#)).
8. Sledite postopkom v [Ko končate delo v notranjosti računalnika](#).

Odstranitev zaslonske plošče CCFL in nosilcev (E6400 in M2400)

⚠ PREVIDNO: Preden se lotite naslednjih postopkov, preberite varnostna navodila, ki so priložena vašemu računalniku.

1. Sledite navodilom v [Preden začnete z delom znotraj računalnika](#).

2. Odstranite dno osnovnega sklopa (oglejte si [Odstranitev dna osnovnega sklopa](#)).
3. Odstranite pokrova tečajev (oglejte si [Odstranitev pokrovov tečajev](#)).
4. Odstranite sklop zaslona (oglejte si [Odstranitev sklopa zaslona \(E6400 in M2400\)](#)).
5. Odstranite okvir zaslona (oglejte si [Odstranitev okvirja zaslona \(E6400 in M2400\)](#)).
6. Z zaslonske plošče odstranite štiri vijake M2,5 x 5 mm.
7. Dvignite zaslonsko ploščo iz pokrova zaslona in jo previdno položite ravno na vaš delovni prostor. Bodite previdni, da s tečaji in kablji na pokrovu zaslona ne poškodujete zaslonske plošče.
8. Odklopite kabel pretvornika za osvetlitev ozadja iz pretvornika.



1	vijaki M2,5 x 5 mm (4)	2	zaslonska plošča
3	pokrov zaslona	4	kabel pretvornika za osvetlitev ozadja

9. Odklopite kabel zaslona. Stisnite skupaj jezička za sprostitev in kabel povlecite iz priključka.

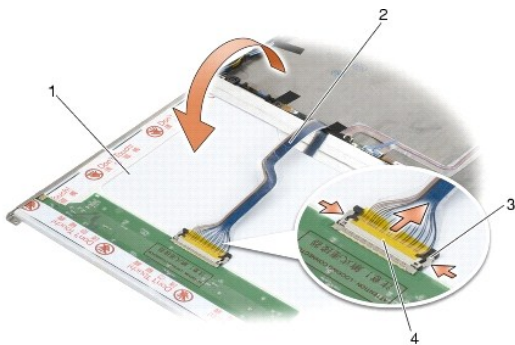

1	spodnja stran zaslonske plošče	2	kabel zaslona
3	jezička za sprostitev priključka	4	priključek kabla zaslona

10. Odstranite štiri vijake M2 x 3 mm z desnega nosilca in štiri vijake M2 x 3 z levega nosilca.

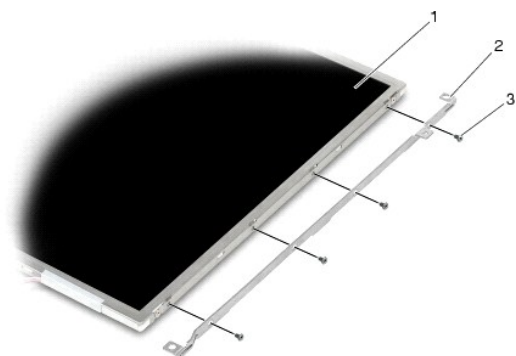

1	zaslonska ploščica	2	nosilca (2)
3	M2 x 3 mm vijake (8)		

Ponovna namestitev zaslonske plošče CCFL in nosilcev (E6400 in M2400)

⚠ PREVIDNO: Preden se lotite naslednjih postopkov, preberite varnostna navodila, ki so priložena vašemu računalniku.

🔍 OPOMBA: Nosilca imata oznaki *L* (levi) in *R* (desni).

1. Namestite nazaj štiri vijake M2 x 3 mm na desni nosilec in štiri vijake M2 x 3 mm na levi nosilec.
2. Namestite zaslonsko ploščo z zgornjo stranjo navzdol na delovni prostor pred pokrov zaslona.
3. Priključite kabel za osvetlitev ozadja na pretvornik.
4. Povežite kabel zaslona s priključkom na zadnji strani zaslonske plošče.
5. Namestite zaslonsko ploščo v pokrov zaslona. Poravnalne zatiče v pokrovu zaslona uporabite za poravnavo obeh nosilcev.
6. Namestite nazaj štiri vijake M2,5 x 5 mm, s katerimi je zaslonska ploščica pritrjena na pokrov zaslona.
7. Namestite nazaj okvir zaslona (oglejte si [Ponovna namestitev okvirja zaslona \(E6400 in M2400\)](#)).
8. Namestite nazaj sklop zaslona (oglejte si [Ponovna namestitev sklopa zaslona \(E6400 in M2400\)](#)).
9. Namestite nazaj pokrova tečajev (oglejte si [Ponovna namestitev pokrovov tečajev](#)).
10. Namestite nazaj dno osnovnega sklopa (oglejte si [Ponovna namestitev dna osnovnega sklopa](#)).
11. Sledite postopkom v [Ko končate delo v notranjosti računalnika](#).

Odstranitev zaslonske plošče LED in nosilcev (E6400 in M2400)

⚠ PREVIDNO: Preden se lotite naslednjih postopkov, preberite varnostna navodila, ki so priložena vašemu računalniku.

1. Sledite navodilom v [Preden začnete z delom znotraj računalnika](#).
2. Odstranite dno osnovnega sklopa (oglejte si [Odstranitev dna osnovnega sklopa](#)).
3. Odstranite pokrova tečajev (oglejte si [Odstranitev pokrovov tečajev](#)).
4. Odstranite sklop zaslona (oglejte si [Odstranitev sklopa zaslona \(E6400 in M2400\)](#)).
5. Odstranite okvir zaslona (oglejte si [Odstranitev okvirja zaslona \(E6400 in M2400\)](#)).

6. Z zaslonske plošče odstranite štiri vijake M2,5 x 5 mm.

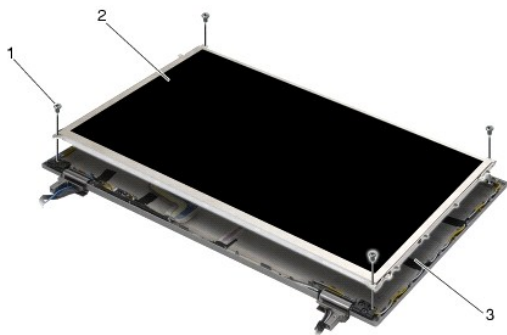

1	vijaki M2,5 x 5 mm (4)	2	zaslonska plošča
3	pokrov zaslona		

7. Dvignite zaslonsko ploščo iz pokrova zaslona in jo previdno položite ravno na vaš delovni prostor. Bodite previdni, da s tečajji in kablji na pokrovu zaslona ne poškodujete zaslonske plošče.

8. Z uporabo jezička odklopite kabel zaslona.

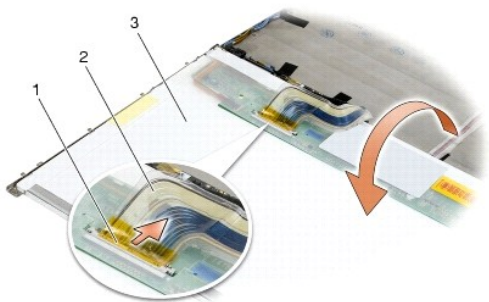

1	priključek kabla zaslona	2	kabel zaslona
3	spodnja stran zaslonske plošče		

9. Odstranite vijaka M2 x 3 mm z desnega nosilca in vijaka M2 x 3 mm z levega nosilca.

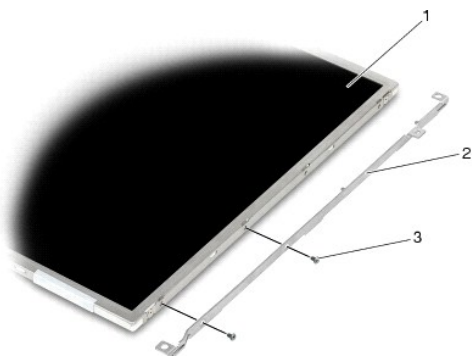

1	zaslonska plošča	2	nosilca (2)
3	vijaki M2 x 3 mm (4)		

Ponovna namestitev zaslonske plošče LED in nosilcev (E6400 in M2400)

⚠ PREVIDNO: Preden se lotite naslednjih postopkov, preberite varnostna navodila, ki so priložena vašemu računalniku.

🔍 OPOMBA: Nosilca imata oznaki *L* (levi) in *R* (desni).

1. Namestite nazaj vijaka M2 x 3 mm na desni nosilec in vijaka M2 x 3 mm na levi nosilec.
2. Povežite kabel zaslona s priključkom na zadnji strani zaslonske plošče.
3. Napeljite kabel zaslona okoli zareze na pokrovu zaslona in namestite zaslonsko ploščo.
4. Namestite nazaj štiri vijake M2,5 x 5 mm, s katerimi je zaslonska ploščica pritrjena na pokrov zaslona.
5. Namestite nazaj okvir zaslona (oglejte si [Ponovna namestitev okvirja zaslona \(E6400 in M2400\)](#)).
6. Namestite nazaj sklop zaslona (oglejte si [Ponovna namestitev sklopa zaslona \(E6400 in M2400\)](#)).
7. Namestite nazaj pokrova tečajev (oglejte si [Ponovna namestitev pokrovov tečajev](#)).
8. Namestite nazaj dno osnovnega sklopa (oglejte si [Ponovna namestitev dna osnovnega sklopa](#)).
9. Sledite postopkom v [Ko končate delo v notranjosti računalnika](#).

Odstranitev zaslonske plošče in nosilcev (E6400 ATG)

⚠ PREVIDNO: Preden se lotite naslednjih postopkov, preberite varnostna navodila, ki so priložena vašemu računalniku.

1. Sledite navodilom v [Preden začnete z delom znotraj računalnika](#).
2. Odstranite dno osnovnega sklopa (oglejte si [Odstranitev dna osnovnega sklopa](#)).
3. Odstranite pokrova tečajev (oglejte si [Odstranitev pokrovov tečajev](#)).
4. Odstranite sklop zaslona (oglejte si [Odstranitev sklopa zaslona \(E6400 ATG\)](#)).
5. Odstranite okvir zaslona (oglejte si [Odstranitev okvirja zaslona \(E6400 ATG\)](#)).
6. Z zaslonske plošče odstranite štiri vijake M2,5 x 5 mm.

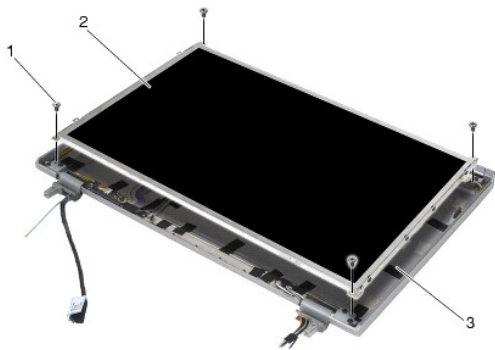

1	vijaki M2,5 x 5 mm (4)	2	zaslonska ploščica
3	pokrov zaslona		

7. Dvignite zaslonsko ploščo iz pokrova zaslona in jo položite ravno na vaš delovni prostor.

🔍 OBVESTILO: Zaslonske ploščice zaslona na dotik imajo še en kabel (kabel zaslona na dotik), ki je pritrjen na zaslonsko ploščico zaslona na dotik. Pri zaslonskih ploščah zaslona, ki ni na dotik, pustite kabel zaslona na dotik prilepljen na pokrov zaslona.

8. Odklopite kabel zaslona. Stisnite skupaj jezička za sprostitev in kabel povlecite iz priključka.

9. Pri zaslonih ploščah zaslona na dotik odklopite kabel zaslona na dotik.

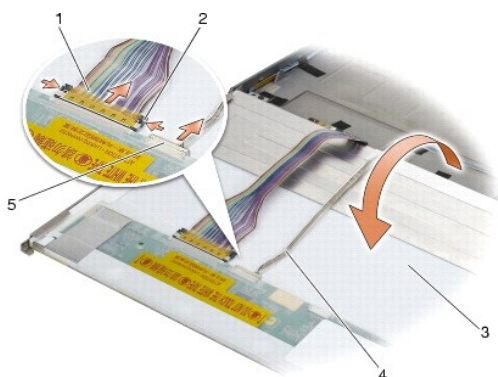

1	kabel zaslona	2	jezička za sprostitvev priključka zaslona
3	spodnja stran zaslonske plošče	4	kabel zaslona na dotik (samo zaslonske plošče zaslona na dotik)
5	priključek za kabel zaslona na dotik (samo zaslonske plošče zaslona na dotik)		

10. Odstranite štiri vijake M2 x 3 mm z desnega nosilca in štiri vijake M2 x 3 mm z levega nosilca.

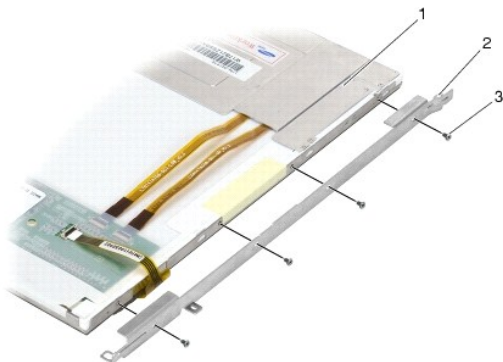

1	zaslonska plošča	2	nosilec
3	vijaki M2 x 3 mm (8)		

Ponovna namestitev zaslonske plošče in nosilcev (E6400 ATG)

⚠ PREVIDNO: Preden se lotite naslednjih postopkov, preberite varnostna navodila, ki so priložena vašemu računalniku.

👉 OBVESTILO: Na zaslonih ploščah zaslona na dotik bodite previdni, ko nameščate nosilce. Kabel je ovit okoli strani zaslonske plošče zaslona na dotik, nosilec pa je nameščen na vrhu kabla.

📌 OPOMBA: Nosilca imata oznaki *L* (levi) in *R* (desni).

1. Namestite nazaj štiri vijake M2 x 3 mm na desni nosilec zaslonske plošče in štiri vijake M2 x 3 mm na levi nosilec zaslonske plošče.
2. Namestite zaslonsko ploščo z zgornjo stranjo navzdol na delovni prostor pred pokrov zaslona.
3. Povežite kabel zaslona s priključkom na zadnji strani zaslonske plošče.
4. Pri ploščah zaslonov na dotik priključite kabel zaslona na dotik na priključek na zadnjo stran zaslonske plošče.
5. Namestite zaslonsko ploščo v pokrov zaslona. Poravnalne zatiče v pokrovu zaslona uporabite za poravnavo obeh nosilcev.
6. Namestite nazaj štiri vijake M2,5 x 5 mm, s katerimi je zaslonska plošča pritrjena na pokrov zaslona.
7. Namestite nazaj okvir zaslona (oglejte si [Ponovna namestitev okvirja zaslona \(E6400 ATG\)](#)).

8. Namestite nazaj sklop zaslona (oglejte si [Ponovna namestitvev sklopa zaslona \(E6400 ATG\)](#)).
9. Namestite nazaj pokrova tečajev (oglejte si [Ponovna namestitvev pokrovov tečajev](#)).
10. Namestite nazaj dno osnovnega sklopa (oglejte si [Ponovna namestitvev dna osnovnega sklopa](#)).
11. Sledite postopkom v [Ko končate delo v notranosti računalnika](#).

Odstranitev zaslonskega pretvornika (E6400 in M2400)

⚠ PREVIDNO: Preden se lotite naslednjih postopkov, preberite varnostna navodila, ki so priložena vašemu računalniku.

1. Sledite navodilom v [Delo v notranosti računalnika](#).
2. Odstranite dno osnovnega sklopa (oglejte si [Odstranitev dna osnovnega sklopa](#)).
3. Odstranite pokrova tečajev (oglejte si [Odstranitev pokrovov tečajev](#)).
4. Odstranite sklop zaslona (oglejte si [Odstranitev sklopa zaslona \(E6400 in M2400\)](#)).
5. Odstranite okvir zaslona (oglejte si [Odstranitev okvirja zaslona \(E6400 in M2400\)](#)).
6. Odstranite vijaka M2 x 3 mm z zaslonskega pretvornika.
7. Odklopite dva priključka zaslonskega pretvornika.
8. Dvignite zaslonski pretvornik iz pokrova zaslona.

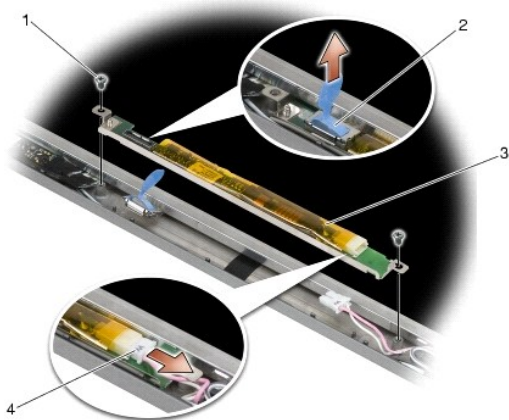

1	vijaka M2 x 3 mm (2)	2	priključek zaslonskega pretvornika
3	zaslonski pretvornik	4	priključek zaslonskega pretvornika

Ponovna namestitvev zaslonskega pretvornika (E6400 in M2400)

⚠ PREVIDNO: Preden se lotite naslednjih postopkov, preberite varnostna navodila, ki so priložena vašemu računalniku.

1. Priključite dva priključka zaslonskega pretvornika na zaslonski pretvornik.
2. Namestite nazaj vijaka M2 x 3 mm, s katerima je pritrjen zaslonski pretvornik.
3. Namestite nazaj okvir zaslona (oglejte si [Ponovna namestitvev okvirja zaslona \(E6400 in M2400\)](#)).
4. Namestite nazaj sklop zaslona (oglejte si [Ponovna namestitvev sklopa zaslona \(E6400 in M2400\)](#)).

5. Namestite nazaj pokrova tečajev (oglejte si [Ponovna namestitev pokrovov tečajev](#)).
6. Namestite nazaj dno osnovnega sklopa (oglejte si [Ponovna namestitev dna osnovnega sklopa](#)).
7. Sledite postopkom v [Ko končate delo v notranjosti računalnika](#).

Odstranitev tečajev zaslona (E6400 in M2400)

⚠ PREVIDNO: Preden se lotite naslednjih postopkov, preberite varnostna navodila, ki so priložena vašemu računalniku.

🔧 OPOMBA: Plošči tečajev zaslona sta označeni z *L* (levo) in *R* (desno).

1. Sledite navodilom v [Delo v notranjosti računalnika](#).
2. Odstranite dno osnovnega sklopa (oglejte si [Odstranitev dna osnovnega sklopa](#)).
3. Odstranite pokrova tečajev (oglejte si [Odstranitev pokrovov tečajev](#)).
4. Odstranite sklop zaslona (oglejte si [Odstranitev sklopa zaslona \(E6400 in M2400\)](#)).
5. Odstranite okvir zaslona (oglejte si [Odstranitev okvirja zaslona \(E6400 in M2400\)](#)).
6. Odstranite zaslonsko ploščo (oglejte si [Odstranitev zaslonske plošče CCFL in nosilcev \(E6400 in M2400\)](#) ali [Odstranitev zaslonske plošče LED in nosilcev \(E6400 in M2400\)](#)).
7. Odstranite vijaka M2,5 x 5 mm z desnega tečaja in vijaka M2,5 x 5 mm z levega tečaja.
8. Odstranite kable z obeh tečajev in odstranite tečaja.

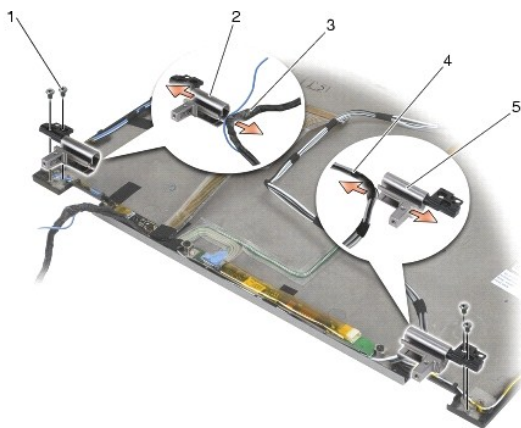

1	vijaki M2,5 x 5 mm (4)	2	levi tečaj
3	kabli v levem tečaju	4	kabli v desnem tečaju
5	desni tečaj		

Ponovna namestitev tečajev zaslona (E6400 in M2400)

⚠ PREVIDNO: Preden se lotite naslednjih postopkov, preberite varnostna navodila, ki so priložena vašemu računalniku.

🔧 OPOMBA: Plošči tečajev zaslona sta označeni z *L* (levo) in *R* (desno).

1. Speljite kable v oba tečaja in ju potisnite na pokrov zaslona. Z uporabo zatičev za poravnavo na pokrovu zaslona namestite oba tečaja.
2. Namestite nazaj vijaka M2,5 x 5 mm na desni tečaj in vijaka M2,5 x 5 mm na levi tečaj.

3. Namestite nazaj zaslonsko ploščo (oglejte si [Ponovna namestitvev zaslonske plošče CCFL in nosilcev \(E6400 in M2400\)](#) ali [Ponovna namestitvev zaslonske plošče LED in nosilcev \(E6400 in M2400\)](#)).
4. Namestite nazaj okvir zaslona (oglejte si [Ponovna namestitvev okvirja zaslona \(E6400 in M2400\)](#)).
5. Namestite nazaj sklop zaslona (oglejte si [Ponovna namestitvev sklopa zaslona \(E6400 in M2400\)](#)).
6. Namestite nazaj pokrova tečajev (oglejte si [Ponovna namestitvev pokrovov tečajev](#)).
7. Namestite nazaj dno osnovnega sklopa (oglejte si [Ponovna namestitvev dna osnovnega sklopa](#)).
8. Sledite postopkom v [Ko končate delo v notranjosti računalnika](#).

Odstranitev tečajev zaslona (E6400 ATG)

⚠ PREVIDNO: Preden se lotite naslednjih postopkov, preberite varnostna navodila, ki so priložena vašemu računalniku.

1. Sledite navodilom v [Delo v notranjosti računalnika](#).
2. Odstranite dno osnovnega sklopa (oglejte si [Odstranitev dna osnovnega sklopa](#)).
3. Odstranite pokrova tečajev (oglejte si [Odstranitev pokrovov tečajev](#)).
4. Odstranite sklop zaslona (oglejte si [Odstranitev sklopa zaslona \(E6400 ATG\)](#)).
5. Odstranite okvir zaslona (oglejte si [Odstranitev okvirja zaslona \(E6400 ATG\)](#)).
6. Odstranite zaslonsko ploščo (oglejte si [Odstranitev zaslonske plošče in nosilcev \(E6400 ATG\)](#)).
7. Odstranite vijaka M2,5 x 5 mm z desnega tečaja in vijaka M2,5 x 5 mm z levega tečaja.
8. Odstranite kable z obeh tečajev in odstranite tečaja.

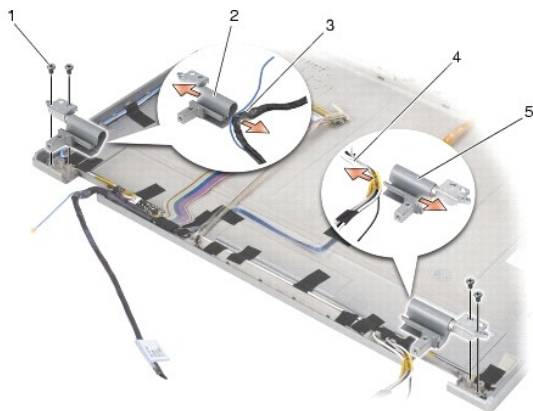

1	vijaki M2,5 x 5 mm (4)	2	levi tečaj
3	kabli v levem tečaju	4	kabli v desnem tečaju
5	desni tečaj		

Ponovna namestitvev tečajev zaslona (E6400 ATG)

⚠ PREVIDNO: Preden se lotite naslednjih postopkov, preberite varnostna navodila, ki so priložena vašemu računalniku.

📌 OPOMBA: Plošči tečajev zaslona sta označeni z L (levo) in R (desno).

1. Speljite kable v oba tečaja in ju potisnite na pokrov zaslona. Z uporabo zatičev za poravnavo na pokrovu zaslona namestite oba tečaja.

2. Namestite nazaj vijaka M2,5 x 5 mm na desni tečaj in vijaka M2,5 x 5 mm na levi tečaj.
3. Namestite nazaj zaslonsko ploščo (oglejte si [Ponovna namestitev zaslonske plošče in nosilcev \(E6400 ATG\)](#)).
4. Namestite nazaj okvir zaslona (oglejte si [Ponovna namestitev okvirja zaslona \(E6400 ATG\)](#)).
5. Namestite nazaj sklop zaslona (oglejte si [Ponovna namestitev sklopa zaslona \(E6400 ATG\)](#)).
6. Namestite nazaj pokrova tečajev (oglejte si [Ponovna namestitev pokrovov tečajev](#)).
7. Namestite nazaj dno osnovnega sklopa (oglejte si [Ponovna namestitev dna osnovnega sklopa](#)).
8. Sledite postopkom v [Ko končate delo v notranjosti računalnika](#).

Odstranitev mikrofonske plošče

⚠ PREVIDNO: Preden se lotite naslednjih postopkov, preberite varnostna navodila, ki so priložena vašemu računalniku.

1. Sledite navodilom v [Preden začnete z delom znotraj računalnika](#).
2. Odstranite dno osnovnega sklopa (oglejte si [Odstranitev dna osnovnega sklopa](#)).
3. Odstranite pokrova tečajev (oglejte si [Odstranitev pokrovov tečajev](#)).
4. Odstranite sklop zaslona (oglejte si [Odstranitev sklopa zaslona \(E6400 in M2400\)](#) ali [Odstranitev sklopa zaslona \(E6400 ATG\)](#)).
5. Odstranite okvir zaslona (oglejte si [Odstranitev okvirja zaslona \(E6400 in M2400\)](#) ali [Odstranitev okvirja zaslona \(E6400 ATG\)](#)).
6. Dvignite majhno ročico priključka na kablu mikrofona.
7. Odvijte pritrjeni vijak, pod kotom previdno dvignite mikrofonsko ploščo in odklopite kabel mikrofona.

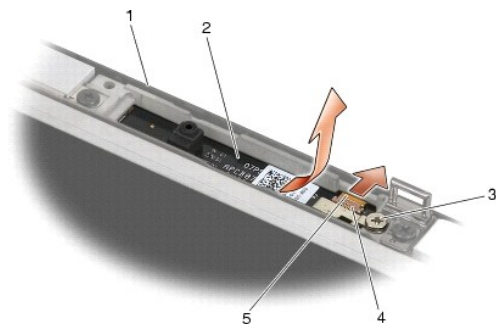

1	pokrov zaslona	2	mikrofonska plošča
3	pritrjeni vijak	4	ročica priključka
5	kabel mikrofona		

Ponovna namestitev mikrofonske plošče

⚠ PREVIDNO: Preden se lotite naslednjih postopkov, preberite varnostna navodila, ki so priložena vašemu računalniku.

1. Potisnite priključek za kabel mikrofona v priključek na mikrofonski plošči.
2. Zaprite ročico na priključku mikrofonske plošče.
3. Mikrofonsko ploščo namestite pod kotom in jo poravnajte z zarezo na pokrovu zaslona.

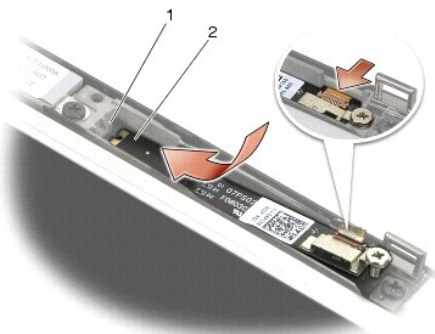

1	zareza na pokrovu zaslona	2	mikrofonska plošča
---	---------------------------	---	--------------------

4. Pritrdite vijak M2 x 3 mm, s katerim je mikrofonska plošča pritrjena na pokrov zaslona.
5. Namestite nazaj okvir zaslona (oglejte si [Ponovna namestitev okvirja zaslona \(E6400 in M2400\)](#) ali [Ponovna namestitev okvirja zaslona \(E6400 ATG\)](#)).
6. Namestite nazaj sklop zaslona (oglejte si [Ponovna namestitev sklopa zaslona \(E6400 in M2400\)](#) ali [Ponovna namestitev okvirja zaslona \(E6400 ATG\)](#)).
7. Namestite nazaj pokrova tečajev (oglejte si [Ponovna namestitev pokrovov tečajev](#)).
8. Namestite nazaj dno osnovnega sklopa (oglejte si [Ponovna namestitev dna osnovnega sklopa](#)).
9. Sledite postopkom v [Ko končate delo v notranjosti računalnika](#).

Odstranitev sklopa kamere in mikrofona

⚠ PREVIDNO: Preden se lotite naslednjih postopkov, preberite varnostna navodila, ki so priložena vašemu računalniku.

1. Sledite navodilom v [Preden začnete z delom znotraj računalnika](#).
2. Odstranite dno osnovnega sklopa (oglejte si [Odstranitev dna osnovnega sklopa](#)).
3. Odstranite pokrova tečajev (oglejte si [Odstranitev pokrovov tečajev](#)).
4. Odstranite sklop zaslona (oglejte si [Odstranitev sklopa zaslona \(E6400 in M2400\)](#) ali [Odstranitev sklopa zaslona \(E6400 ATG\)](#)).
5. Odstranite okvir zaslona (oglejte si [Odstranitev okvirja zaslona \(E6400 in M2400\)](#) ali [Odstranitev okvirja zaslona \(E6400 ATG\)](#)).
6. Dvignite majhno ročico priključka na kablu kamere/mikrofona.
7. Odvijte pritrjeni vijak, previdno dvignite sklop kamere/mikrofona pod kotom in odklopite kabel kamere/mikrofona.

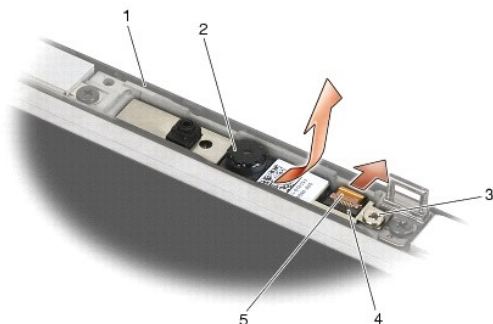

1	pokrov zaslona	2	sklop kamere/mikrofona
3	pritrjeni vijak	4	ročica priključka

Ponovna namestitev sklopa kamere in mikrofona

⚠ PREVIDNO: Preden se lotite naslednjih postopkov, preberite varnostna navodila, ki so priložena vašemu računalniku.

1. Potisnite priključek kabla kamere/mikrofona v priključek na sklopu kamere/mikrofona.
2. Zaprite ročico priključka na sklopu kamere/mikrofona.
3. Sklop kamere/mikrofona namestite pod kotom in ga poravnajte z zarezo na pokrovu zaslona.

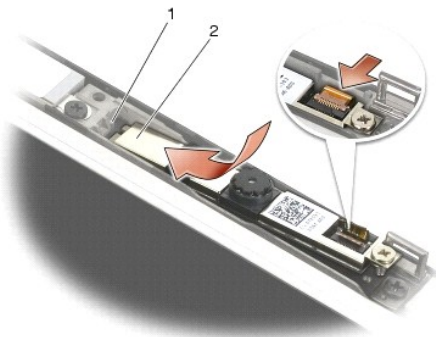

1 sklop kamere/mikrofona 2 zareza na pokrovu zaslona

4. Privijte vijak M2 x 3 mm, s katerim je sklop kamere/mikrofona pritrjen na pokrov zaslona.
5. Namestite nazaj okvir zaslona (oglejte si [Ponovna namestitev okvirja zaslona \(E6400 in M2400\)](#) ali [Ponovna namestitev okvirja zaslona \(E6400 ATG\)](#)).
6. Namestite nazaj sklop zaslona (oglejte si [Ponovna namestitev sklopa zaslona \(E6400 in M2400\)](#) ali [Ponovna namestitev okvirja zaslona \(E6400 ATG\)](#)).
7. Namestite nazaj pokrova tečajev (oglejte si [Ponovna namestitev pokrovov tečajev](#)).
8. Namestite nazaj dno osnovnega sklopa (oglejte si [Ponovna namestitev dna osnovnega sklopa](#)).
9. Sledite postopkom v [Ko končate delo v notranosti računalnika](#).

Odstranitev sklopa kavlja zapaha

⚠ PREVIDNO: Preden se lotite naslednjih postopkov, preberite varnostna navodila, ki so priložena vašemu računalniku.

1. Sledite navodilom v [Preden začnete z delom znotraj računalnika](#).
2. Odstranite dno osnovnega sklopa (oglejte si [Odstranitev dna osnovnega sklopa](#)).
3. Odstranite pokrova tečajev (oglejte si [Odstranitev pokrovov tečajev](#)).
4. Odstranite sklop zaslona (oglejte si [Odstranitev sklopa zaslona \(E6400 in M2400\)](#) ali [Odstranitev sklopa zaslona \(E6400 ATG\)](#)).
5. Odstranite okvir zaslona (oglejte si [Odstranitev okvirja zaslona \(E6400 in M2400\)](#) ali [Odstranitev okvirja zaslona \(E6400 ATG\)](#)).
6. Odstranite vijak M2,5 x 5 mm in pod kotom izvlecite sklop kavlja zapaha iz pokrova zaslona.

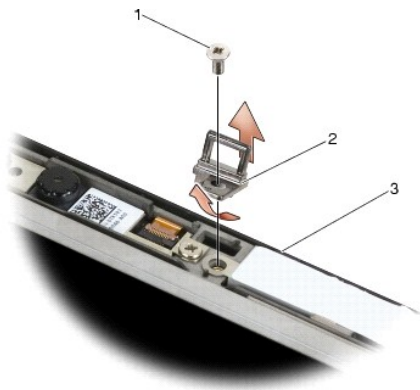

1	vijak M2,5 x 5 mm	2	sklop kavlja zapaha
3	pokrov zaslona		

Ponovna namestitev sklopa kavlja zapaha

⚠ PREVIDNO: Preden se lotite naslednjih postopkov, preberite varnostna navodila, ki so priložena vašemu računalniku.

1. Sklop kavlja zapaha pod kotom namestite v pokrov zaslona.
2. Namestite nazaj vijak M2,5 x 5 mm, s katerim je pritrjen sklop kavlja zapaha na pokrov zaslona.
3. Namestite nazaj okvir zaslona (oglejte si [Ponovna namestitev okvirja zaslona \(E6400 in M2400\)](#) ali [Ponovna namestitev okvirja zaslona \(E6400 ATG\)](#)).
4. Namestite nazaj sklop zaslona (oglejte si [Ponovna namestitev sklopa zaslona \(E6400 in M2400\)](#) ali [Ponovna namestitev sklopa zaslona \(E6400 ATG\)](#)).
5. Namestite nazaj pokrova tečajev (oglejte si [Ponovna namestitev pokrovov tečajev](#)).
6. Namestite nazaj dno osnovnega sklopa (oglejte si [Ponovna namestitev dna osnovnega sklopa](#)).
7. Sledite postopkom v [Ko končate delo v notranjosti računalnika](#).

Odstranitev pokrova zaslona

⚠ PREVIDNO: Preden se lotite naslednjih postopkov, preberite varnostna navodila, ki so priložena vašemu računalniku.

1. Sledite navodilom v [Preden začnete z delom znotraj računalnika](#).
2. Odstranite dno osnovnega sklopa (oglejte si [Odstranitev dna osnovnega sklopa](#)).
3. Odstranite pokrova tečajev (oglejte si [Odstranitev pokrovov tečajev](#)).
4. Odstranite sklop zaslona (oglejte si [Odstranitev sklopa zaslona \(E6400 in M2400\)](#) ali [Odstranitev sklopa zaslona \(E6400 ATG\)](#)).
5. Odstranite okvir zaslona (oglejte si [Odstranitev okvirja zaslona \(E6400 in M2400\)](#) ali [Odstranitev okvirja zaslona \(E6400 ATG\)](#)).

🔧 OPOMBA: Odstranitev nosilcev z zaslonske plošče v naslednjem koraku ni potrebna.

6. Odstranite zaslonsko ploščo s pokrova zaslona (oglejte si [Odstranitev zaslonske plošče CCFL in nosilcev \(E6400 in M2400\)](#), [Odstranitev zaslonske plošče LED in nosilcev \(E6400 in M2400\)](#) ali [Odstranitev zaslonske plošče in nosilcev \(E6400 ATG\)](#)).

Ponovna namestitev pokrova zaslona

 **PREVIDNO:** Preden se lotite naslednjih postopkov, preberite varnostna navodila, ki so priložena vašemu računalniku.

1. S kablov odstranite trak, s katerim so kabli pritrjeni na pokrov zaslona.
2. Namestite nazaj zaslonsko ploščo (oglejte si [Ponovna namestitev zaslonske plošče CCFL in nosilcev \(E6400 in M2400\)](#), [Ponovna namestitev zaslonske plošče LED in nosilcev \(E6400 in M2400\)](#) ali [Ponovna namestitev zaslonske plošče in nosilcev \(E6400 ATG\)](#)).
3. Namestite nazaj okvir zaslona (oglejte si [Ponovna namestitev okvirja zaslona \(E6400 in M2400\)](#) ali [Ponovna namestitev okvirja zaslona \(E6400 ATG\)](#)).
4. Namestite nazaj sklop zaslona (oglejte si [Ponovna namestitev sklopa zaslona \(E6400 in M2400\)](#) ali [Ponovna namestitev sklopa zaslona \(E6400 ATG\)](#)).
5. Namestite nazaj pokrova tečajev (oglejte si [Ponovna namestitev pokrovov tečajev](#)).
6. Namestite nazaj dno osnovnega sklopa (oglejte si [Ponovna namestitev dna osnovnega sklopa](#)).
7. Sledite postopkom v [Ko končate delo v notranjosti računalnika](#).

[Nazaj na stran z vsebino](#)

[Nazaj na stran z vsebino](#)

Ventilator

Dell™ Latitude™ E6400 in E6400 ATG in mobilna delovna postaja Precision™ M2400 Priročnik za servisiranje

- [Odstranitev ventilatorja](#)
- [Ponovna namestitvev ventilatorja](#)

Odstranitev ventilatorja

⚠ PREVIDNO: Preden se lotite naslednjih postopkov, preberite varnostna navodila, ki so priložena vašemu računalniku.

1. Sledite navodilom v [Preden začnete z delom znotraj računalnika](#).
2. Odstranite dno osnovnega sklopa (oglejte si [Odstranitev dna osnovnega sklopa](#)).
3. Odstranite vijaka M2,5 x 5 mm, s katerima je ventilator pritrjen na sklop hladilnega telesa procesorja.
4. Odklopite kabel ventilatorja s systemske plošče.
5. Dvignite ventilator pod kotom 45 stopinj in ga povlecite stran od vratca na sklopu hladilnega telesa procesorja, da ga odstranite.

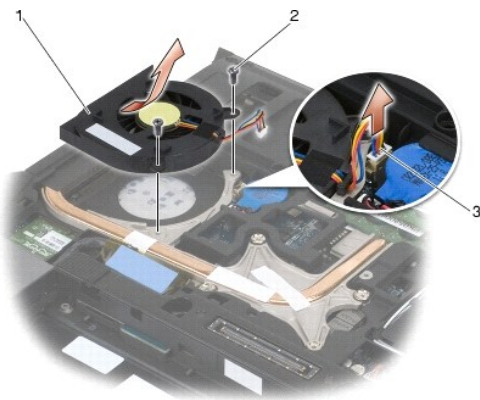

1	ventilator	2	vijaka M2,5 x 5 mm (2)
3	kabel ventilatorja		

Ponovna namestitvev ventilatorja

⚠ PREVIDNO: Preden se lotite naslednjih postopkov, preberite varnostna navodila, ki so priložena vašemu računalniku.

1. Dvignite vratca na sklopu hladilnega telesa in vstavite ventilator pod kotom.
2. Poravnajte odprtine za vijake v ventilatorju z odprtinami na sklopu hladilnega telesa procesorja.
3. Namestite nazaj vijaka M2,5 x 5 mm, da pritržite ventilator na sklop hladilnega telesa procesorja.
4. Priključite kabel ventilatorja na systemsko ploščo.
5. Namestite nazaj dno osnovnega sklopa (oglejte si [Odstranitev dna osnovnega sklopa](#)).
6. Sledite postopkom v [Ko končate delo v notranjosti računalnika](#).

[Nazaj na stran z vsebino](#)

[Nazaj na stran z vsebino](#)

FCM

Dell™ Latitude™ E6400 in E6400 ATG in mobilna delovna postaja Precision™ M2400 Priročnik za servisiranje

- [Odstranitev FCM-ja iz reže za WWAN/FCM](#)
- [Odstranitev FCM-ja iz reže za WPAN/UWB/FCM](#)
- [Ponovna namestitev FCM-ja](#)

⚠ PREVIDNO: Preden se lotite naslednjih postopkov, preberite varnostna navodila, ki so priložena računalniku.

FCM je znan tudi kot Intel® Turbo Memory in Intel Flash Cache Logic Chip Mini-card. FCM lahko namestite v priključek za kartico WWAN/FCM ali priključek za kartico WPAN/UWB/FCM.

🔧 OPOMBA: Ta model je združljiv samo z operacijskim sistemom Microsoft® Windows Vista®.

Odstranitev FCM-ja iz reže za WWAN/FCM

1. Sledite postopkom v [Preden začnete z delom znotraj računalnika](#).
2. Odstranite dno osnovnega sklopa (oglejte si [Odstranitev dna osnovnega sklopa](#)).
3. Odstranite vijak M2 x 3 mm. FCM izskoči pod kotom 45 stopinj.
4. Potisnite FCM iz priključka za kartico na sistemski plošči.

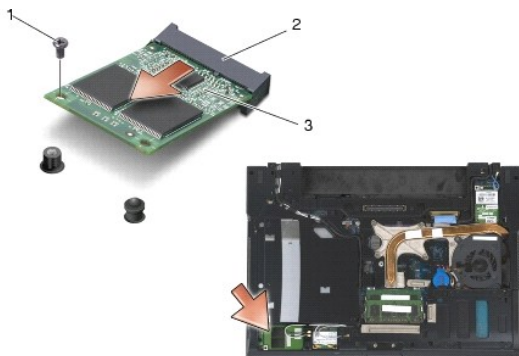

1	vijak M2 x 3 mm	2	priključek za kartico
3	FCM		

Odstranitev FCM-ja iz reže za WPAN/UWB/FCM

1. Sledite postopkom v [Delo v notranjosti računalnika](#).
2. Odstranite dno osnovnega sklopa (oglejte si [Odstranitev dna osnovnega sklopa](#)).
3. Odstranite vijak M2,5 x 5 mm z levega pokrova tečaja, potisnite pokrov naprej in ga nato dvignite, da ga odstranite.
4. Odstranite vijak M2 x 3 mm. FCM izskoči pod kotom 45 stopinj.
5. Potisnite FCM iz priključka za kartico na sistemski plošči.

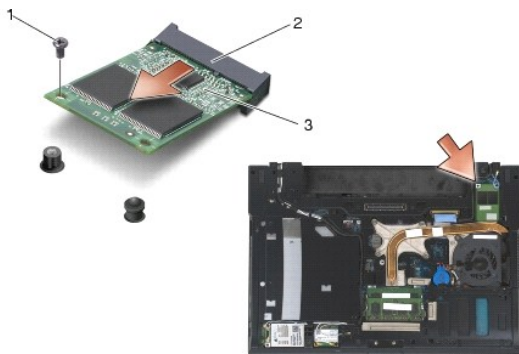

1	vijak M2 x 3 mm	2	priključek za kartico
3	FCM		

Ponovna namestitev FCM-ja

- ➔ **OBVESTILO:** Ko nameščate ta modul, poskrbite, da se antenski kabli ne nahajajo pod kartico. Namestite antenske kable v nosilec poleg modula. Če namestite modul na antenske kable, boste morda poškodovali računalnik.
- ➔ **OBVESTILO:** Priključki so zaščiteni, da se s tem zagotovi pravilna namestitev. Če občutite upor, preverite priključke na modulu in sistemski plošči ter poravnajte modul.
- ➔ **OBVESTILO:** FCM lahko namestite v priključek za kartico WWAN/FCM ali priključek za kartico WPAN/UWB/FCM. Uporabite tisti priključek za kartico, ki je na voljo. Če sta na voljo oba, uporabite priključek WWAN/FCM, ki je dostopnejši.

1. Potisnite FCM v priključek za kartico na sistemski plošči.
2. Pritisnite FCM navzdol in ga pridržite.
3. Namestite nazaj vijak M2 x 3 mm.
4. Pritrdite kable brezžičnih kartic:

Če želite FCM namestiti v režo za WWAN/FCM, namestite sive/črne in sive/bele antenske kable v nosilec poleg modula.

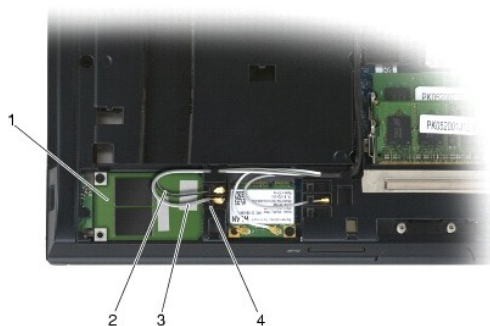

1	FCM	2	sivi/črni antenski kabel
3	sivi/beli antenski kabel	4	nosilec poleg modula

Če želite FCM namestiti v režo za WPAN/UWB/FCM, namestite modri antenski kabel v nosilec poleg modula.



1	nosilec poleg modula	2	modri antenski kabel
3	FCM		

5. Namestite nazaj dno osnovnega sklopa (oglejte si [Ponovna namestitev dna osnovnega sklopa](#)).
6. Sledite postopkom v [Ko končate delo v notranjosti računalnika](#).

[Nazaj na stran z vsebino](#)

[Nazaj na stran z vsebino](#)

Trdi disk

Dell™ Latitude™ E6400 in E6400 ATG in mobilna delovna postaja Precision™ M2400 Priročnik za servisiranje

- [Odstranitev trdega diska](#)
- [Ponovna namestitev trdega diska](#)
- [Odstranitev 1,8-palčnega trdega diska \(E6400 ATG\)](#)
- [Ponovna namestitev 1,8-palčnega trdega diska \(E6400 ATG\)](#)
- [Odstranitev modularnega pogona](#)
- [Ponovna namestitev modularnega pogona](#)

 **OPOMBA:** Dell ne jamči združljivosti ali ponuja podpore za trde diske drugih proizvajalcev.

Odstranitev trdega diska

 **PREVIDNO:** Preden se lotite naslednjih postopkov, preberite varnostna navodila, ki so priložena računalniku.

 **PREVIDNO:** Ne dotikajte se kovinskega ohišja trdega diska, če le-tega odstranite iz računalnika, ko je pogon vroč.

 **OBVESTILO:** Pred odstranjevanjem trdega diska izklopite računalnik, da s tem preprečite izgubo podatkov. Če je računalnik vklopljen ali v stanju pripravljenosti, ne odstranjujte trdega diska.

 **OBVESTILO:** Trdi diski so zelo krhki. Pri rokovanju s trdim diskom bodite pazljivi.

1. Sledite postopkom v [Preden začnete z delom znotraj računalnika](#).
2. Zaprite zaslon in obrnite računalnik z zgornjo stranjo navzdol.
3. Odstranite vijaka M3 x 3 mm.
4. Potisnite trdi disk iz osnovnega sklopa.

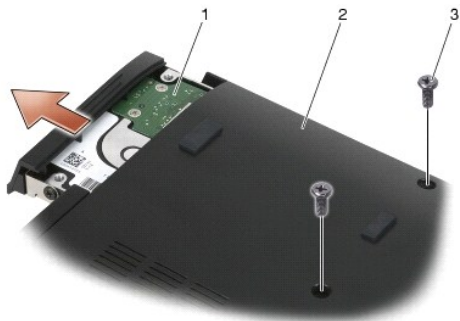

1	trdi disk	2	dno osnovnega sklopa
3	vijaka M3 x 3 mm (2)		

5. Odstranite vijak M3 x 3 mm na okvirju trdega diska.
6. Odstranite okvir trdega diska.

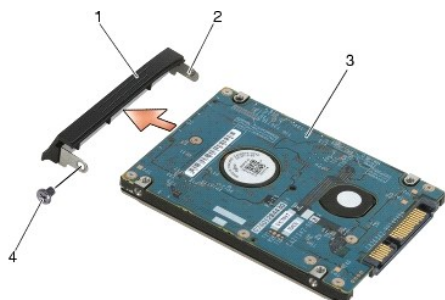

1	okvir trdega diska	2	zatič na pritrdilni ploščici okvirja
3	trdi disk	4	vijak M3 x 3 mm

Ponovna namestitev trdega diska

⚠ PREVIDNO: Preden se lotite naslednjih postopkov, preberite varnostna navodila, ki so priložena računalniku.

➡ OBVESTILO: Trdi diski so zelo krhki. Pri rokovanju s trdim diskom bodite pazljivi.

➡ OBVESTILO: Pazljivo potisnite trdi disk na svoje mesto. Prekomerna sila lahko poškoduje priključek.

1. Držite trdi disk tako, da je oznaka obrnjena navzdol.
2. Zatič na eni strani okvirja vstavite v odprtino na trdem disku.
3. Na drugi strani okvirja namestite nazaj vijak M3 x 3 mm, s katerim je okvir trdega diska pritrjen na trdi disk.
4. Potisnite trdi disk v ležišče za trdi disk.
5. Privijte nazaj vijaka M3 x 3 mm, s katerima je trdi disk pritrjen na osnovni sklop.
6. Sledite postopkom v [Ko končate delo v notranjosti računalnika](#).
7. Po potrebi namestite operacijski sistem, gonilnike in pripomočke za vaš računalnik. Za dodatne informacije si oglejte *Kratki referenčni in namestitveni priročnik, ki je priložen vašemu računalniku oziroma se nahaja na spletnem mestu support.dell.com.*

Odstranitev 1,8-palčnega trdega diska (E6400 ATG)

⚠ PREVIDNO: Preden se lotite naslednjih postopkov, preberite varnostna navodila, ki so priložena računalniku.

⚠ PREVIDNO: Ne dotikajte se kovinskega ohišja trdega diska, če le-tega odstranite iz računalnika, ko je pogon vroč.

➡ OBVESTILO: Pred odstranjevanjem trdega diska izklopite računalnik, da s tem preprečite izgubo podatkov. Če je računalnik vklopljen ali v stanju pripravljenosti, ne odstranjajte trdega diska.

➡ OBVESTILO: Trdi diski so zelo krhki. Pri rokovanju s trdim diskom bodite pazljivi.

1. Sledite postopkom v [Delo v notranjosti računalnika](#).
2. Zaprite zaslon in računalnik obrnite navzdol.
3. Odstranite vijaka M3 x 3 mm.
4. Potisnite trdi disk iz osnovnega sklopa.

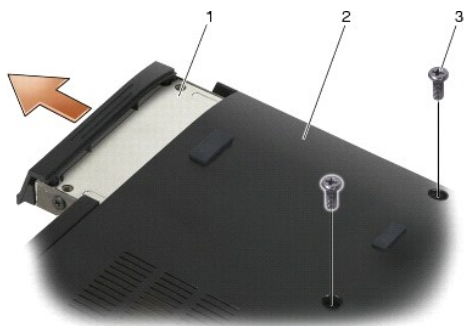

1	trdi disk	2	dno osnovnega sklopa
3	vijaka M3 x 3 mm (2)		

5. Odstranite vijak M3 x 3 mm na okvirju trdega diska.
6. Odstranite okvir trdega diska.

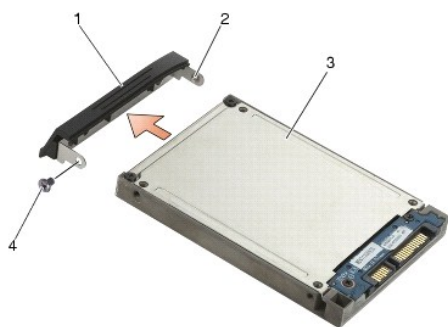

1	okvir trdega diska	2	zatič na pritrdilni ploščici okvirja
3	trdi disk	4	vijak M3 x 3 mm

7. Odstranite vijaka M2,5 x 5 mm s pokrova nosilca trdega diska.
8. Dvignite pokrov pod kotom in povlecite jezičke na pokrovu iz nosilca.

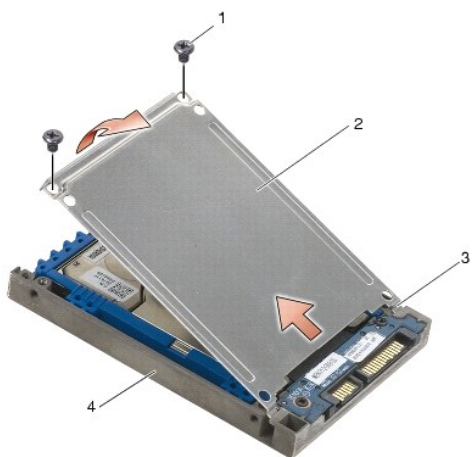

1	vijaka M2,5 x 5 mm (2)	2	pokrov
3	jezička (2)	4	nosilec trdega diska

9. Dvignite trdi disk pod kotom in ga izvlecite iz priključka na nosilcu trdega diska.



1	trdi disk	2	nosilec trdega diska
3	priključek		

10. Povlecite na obeh straneh modre zaščite, da jo odstranite s trdega diska.

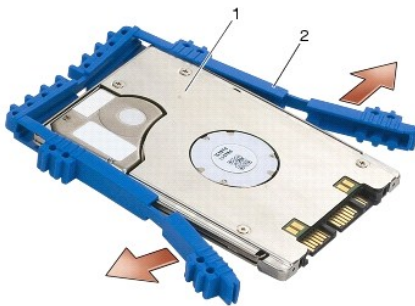

1	trdi disk	2	modra zaščita
---	-----------	---	---------------

Ponovna namestitev 1,8-palčnega trdega diska (E6400 ATG)

⚠ PREVIDNO: Preden se lotite naslednjih postopkov, preberite varnostna navodila, ki so priložena računalniku.

➡ OBVESTILO: Trdi diski so zelo krhki. Pri rokovanju s trdim diskom bodite pazljivi.

➡ OBVESTILO: Pazljivo potisnite trdi disk na svoje mesto. Prekomerna sila lahko poškoduje priključek.

➡ OBVESTILO: Zgornji in spodnji del modre zaščite sta različna. Zgornji del je raven in ima manjše izbokline, spodnji del pa ima štrleče izbokline. Ko ponovno nameščate modro zaščito okoli trdega diska, poskrbite, da je zgornji del obrnjen navzgor. V nasprotnem primeru se pokrov na trdem disku ne zapre popolnoma.

1. Ko zgornji del zaščite obrnete navzgor, namestite konec modre zaščite na konec trdega diska nasproti priključka, nato pa obe strani trdega diska obdajte z modro zaščito.

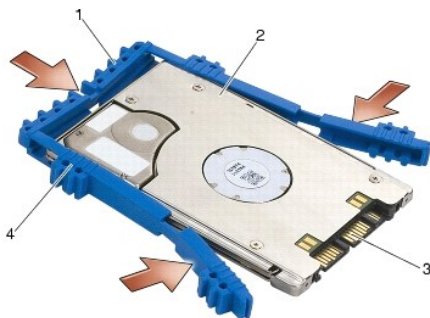

1	modra zaščita	2	trdi disk
3	priključek	4	zgornji del modre zaščite

- Trdi disk namestite v nosilec pod kotom.
- Trdi disk priključite na priključek v nosilcu.

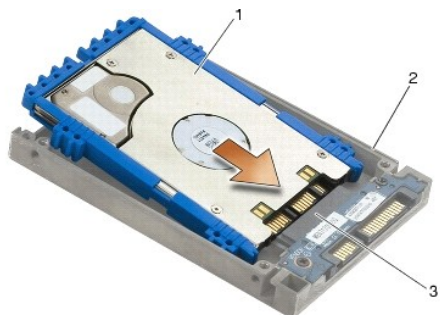

1	trdi disk	2	nosilec trdega diska
3	priključek		

- Jezičke na pokrovu potisnite pod rob na nosilcu trdega diska.
- Namestite nazaj vijaka M2,5 x 5 mm.

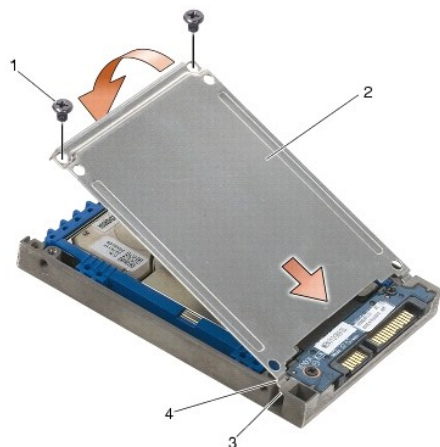

1	vijaka M2,5 x 5 mm	2	pokrov
3	rob na nosilcu trdega diska (2)	4	jezička (2)

- Zatič na eni strani okvirja vstavite v odprtino na trdem disku.
- Na drugi strani okvirja namestite nazaj vijak M3 x 3 mm, s katerim je okvir trdega diska pritrjen na trdi disk.
- Potisnite trdi disk v ležišče za trdi disk.
- Privijte nazaj vijaka M3 x 3 mm, s katerima je trdi disk pritrjen na osnovni sklop.
- Sledite postopkom v [Ko končate delo v notranjosti računalnika](#).
- Po potrebi namestite operacijski sistem, gonilnike in pripomočke za vaš računalnik. Za dodatne informacije si oglejte *Kratki referenčni in namestitveni priročnik, ki je priložen vašemu računalniku oziroma se nahaja na spletnem mestu support.dell.com.*

Odstranitev modularnega pogona

- PREVIDNO:** Preden se lotite naslednjih postopkov, preberite varnostna navodila, ki so priložena računalniku.
- PREVIDNO:** Ne dotikajte se kovinskega ohišja trdega diska, če le-tega odstranite iz računalnika, ko je pogon vroč.

- ➔ **OBVESTILO:** Pred odstranjevanjem trdega diska izklopite računalnik, da s tem preprečite izgubo podatkov. Če je računalnik vklopljen ali v stanju pripravljenosti, ne odstranjujte trdega diska.
- ➔ **OBVESTILO:** Trdi diski so zelo krhki. Pri rokovanju s trdim diskom bodite pazljivi.

1. Sledite postopkom v [Delo v notranjosti računalnika](#).
2. Računalnik obrnite z zgornjo stranjo navzdol.
3. Če ima računalnik varnostni vijak za modularni pogon, odstranite varnostni vijak.
4. Potisnite zaklep za sprostitve navznoter, da sprostite pogon.
5. Z zaklepom za sprostitve izvlecite pogon iz modularnega ležišča.

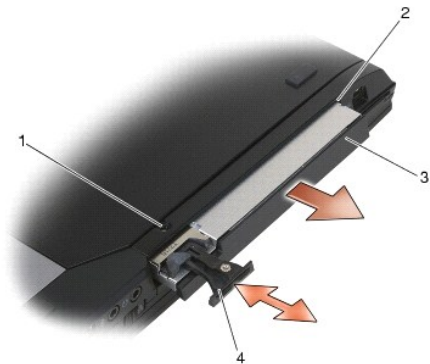

1	varnostni vijak	2	modularno ležišče
3	modularni pogon	4	zaklep za sprostitve

6. Odstranite vijak M2,5 x 5 mm, s katerim je pritrjen zaklep za sprostitve.
7. Zaklep za sprostitve potisnite iz nosilca zaklepa.

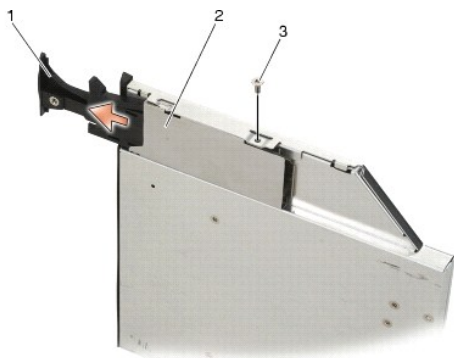

1	zaklep za sprostitve	2	nosilec zaklepa za sprostitve
3	vijak M2,5 x 5 mm		

8. Odstranite vijak M2,5 x 5 mm, s katerim je pritrjen nosilec zaklepa za sprostitve.
9. Nosilec zaklepa za sprostitve potisnite iz nosilca trdega diska.



1	vijak M2,5 x 5 mm	2	nosilec zaklepa za sprostitev
3	nosilec trdega diska		

10. Odstranite tri vijake M2,5 x 5 mm na pokrovu nosilca trdega diska.

11. Dvignite pokrov pod kotom in ga odstranite.

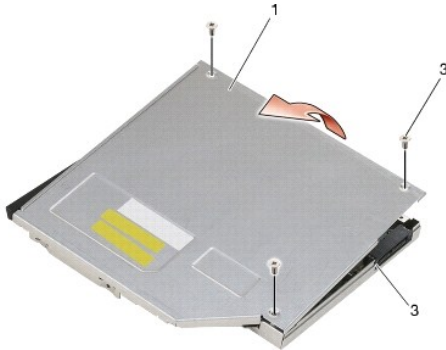

1	pokrov	2	vijaki M2,5 x 5 mm (3)
3	nosilec trdega diska		

12. Odstranite štiri vijake M2,5 x 5 z ležišča za trdi disk.

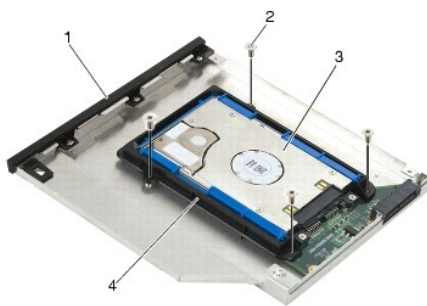

1	nosilec trdega diska	2	vijaki M2,5 x 5 mm (4)
3	trdi disk	4	ležišče za trdi disk

13. Trdi disk dvignite pod kotom in ga odklopite z nosilca trdega diska.

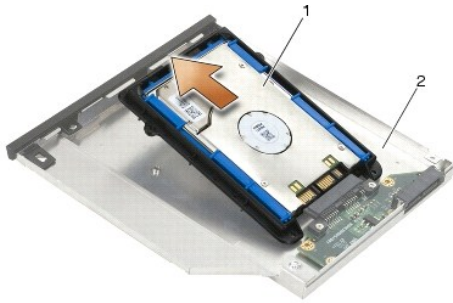

1	trdi disk	2	nosilec trdega diska
---	-----------	---	----------------------

14. Dvignite del trdega diska s priključkom in ga odstranite iz ležišča za trdi disk.



1	trdi disk	2	priključek
3	ležišče za trdi disk		

15. Povlecite na obeh straneh modre zaščite, da jo odstranite s trdega diska.

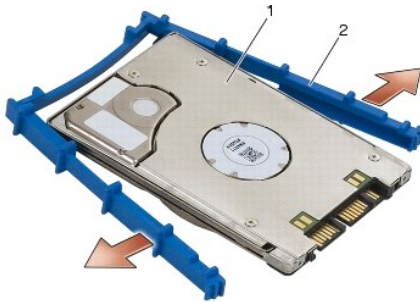

1	trdi disk	2	modra zaščita
---	-----------	---	---------------

Ponovna namestitev modularnega pogona

⚠ PREVIDNO: Preden se lotite naslednjih postopkov, preberite varnostna navodila, ki so priložena računalniku.

➡ OBVESTILO: Trdi diski so zelo krhki. Pri rokovanju s trdim diskom bodite pazljivi.

➡ OBVESTILO: Pazljivo potisnite trdi disk na svoje mesto. Prekomerna sila lahko poškoduje priključek.

➡ OBVESTILO: Zgornji in spodnji del modre zaščite sta različna. Zgornji del ima štrleče izbokline, spodnji del pa je ravnejši, z manjšimi izboklinami. Ko nameščate modro zaščito okoli trdega diska, poskrbite, da je zgornji del obrnjen navzgor.

1. Ko zgornji del zaščite obrnete navzgor, namestite konec modre zaščite na konec trdega diska nasproti priključka, nato pa obe strani trdega diska obdajte z modro zaščito.

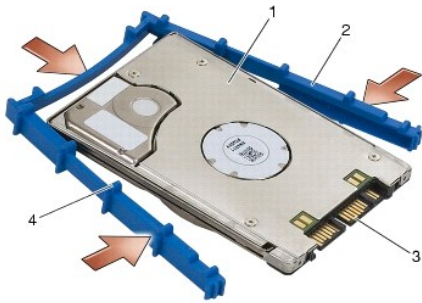

1	trdi disk	2	modra zaščita
3	priključek	4	zgornji del modre zaščite

2. Del nasproti priključka na trdem disku namestitev v ležišče za trdi disk in pri tem poskrbite, da se trdi disk prilega v vsak vogal ležišča za trdi disk.
3. Spustite trdi disk v ležišče za trdi disk.

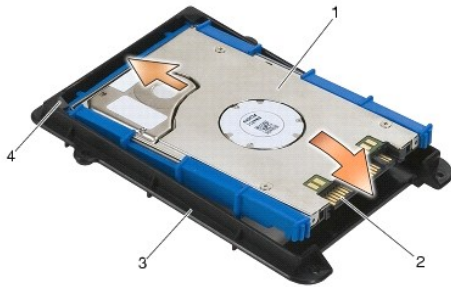

1	trdi disk	2	priključek
3	ležišče za trdi disk	4	vogal ležišča za trdi disk (2)

4. Trdi disk namestite v nosilec pod kotom.
5. Trdi disk priključite na priključek v nosilcu in spustite trdi disk v nosilec.



1	trdi disk	2	nosilec trdega diska
3	priključek		

6. Namestite štiri vijake M2,5 x 5 mm nazaj v ležišče za trdi disk.

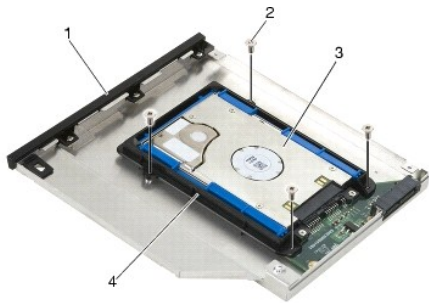

1	nosilec trdega diska	2	vijaki M2,5 x 5 mm (4)
3	trdi disk	4	ležišče za trdi disk

7. Pritrdite pokrov na strani, ki je pod kotom, in poskrbite, da se jezički na pokrovu prilegajo v zareze v nosilcu.

8. Namestite pokrov in ga pritrdite s tremi vijaki M2,5 x 5 mm.

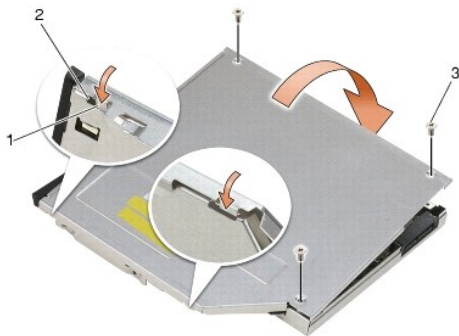

1	zareze v nosilcu trdega diska	2	jezički na pokrovu nosilca
3	vijaki M2,5 x 5 mm (3)		

9. Nosilec zaklepa za sprostitvev potisnite v nosilec trdega diska.

10. Namestite nazaj vijak M2,5 x 5 mm, s katerim je pritrjen nosilec zaklepa za sprostitvev.



1	vijak M2,5 x 5 mm	2	nosilec zaklepa za sprostitvev
3	nosilec trdega diska		

11. Zaklep za sprostitvev potisnite v nosilec trdega diska.

12. Namestite nazaj vijak M2,5 x 5 mm, s katerim je pritrjen zaklep za sprostitvev.



1	zaklep za sprostitvev	2	nosilec trdega diska
3	vijak M2,5 x 5 mm		

13. Pomaknite nosilec trdega diska v modularno ležišče.
14. Potisnite navznoter zaklep za sprostitvev, da pritrдите nosilec.

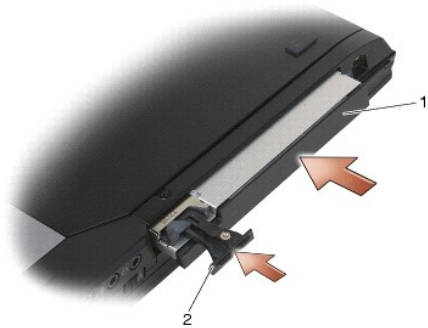

1	nosilec trdega diska	2	zaklep za sprostitvev
---	----------------------	---	-----------------------

15. Če ima računalnik varnostni vijak za modularni pogon, namestite nazaj varnostni vijak.
16. Sledite postopkom v [Ko končate delo v notranjosti računalnika](#).
17. Po potrebi namestite operacijski sistem, gonilnike in pripomočke za vaš računalnik. Za dodatne informacije si oglejte *Kratki referenčni in namestitveni priročnik*, ki je priložen vašemu računalniku oziroma se nahaja na spletnem mestu support.dell.com.

[Nazaj na stran z vsebino](#)

[Nazaj na stran z vsebino](#)

Pokrova tečajev

Dell™ Latitude™ E6400 in E6400 ATG in mobilna delovna postaja Precision™ M2400 Priročnik za servisiranje

- [Odstranitev pokrovov tečajev](#)
- [Ponovna namestitev pokrovov tečajev](#)

Odstranitev pokrovov tečajev

⚠ PREVIDNO: Preden se lotite naslednjih postopkov, preberite varnostna navodila, ki so priložena računalniku.

Pokrovov tečajev ni mogoče zamenjati: levi pokrov pokriva priključek DisplayPort, desni pa omrežni priključek RJ-45.

1. Sledite postopkom v [Preden začnete z delom znotraj računalnika](#).
2. Odstranite dno osnovnega sklopa (oglejte si [Odstranitev dna osnovnega sklopa](#)).
3. Odstranite vijak M2,5 x 5 mm z obeh pokrovov tečajev.
4. Vsak pokrov pomaknite naprej in ga dvignite, da ga odstranite.

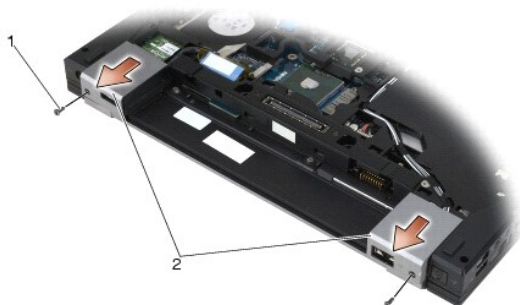

1	vijaka M2,5 x 5 mm (2)	2	pokrova tečajev
---	------------------------	---	-----------------

Ponovna namestitev pokrovov tečajev

1. Levi pokrov tečaja potisnite čez priključek DisplayPort, desni pokrov tečaja pa čez omrežni priključek RJ-45.
2. Namestite nazaj vijak M2,5 x 5 mm v pokrova tečajev.
3. Namestite nazaj dno osnovnega sklopa (oglejte si [Ponovna namestitev dna osnovnega sklopa](#)).
4. Sledite postopkom v [Ko končate delo v notranjosti računalnika](#).

[Nazaj na stran z vsebino](#)

[Nazaj na stran z vsebino](#)

Tipkovnica

Dell™ Latitude™ E6400 in E6400 ATG in mobilna delovna postaja Precision™ M2400 Priročnik za servisiranje

- [Odstranitev tipkovnice](#)
- [Ponovna namestitvev tipkovnice](#)

Odstranitev tipkovnice

⚠ PREVIDNO: Preden se lotite naslednjih postopkov, preberite varnostna navodila, ki so priložena računalniku.

1. Sledite postopkom v [Preden začnete z delom znotraj računalnika](#).
2. Odstranite pokrov diod (oglejte si [Odstranitev pokrova diod](#)).
3. Odstranite vijaka M2 x 3 mm na vrhu tipkovnice.

➡ OBVESTILO: Tipke na tipkovnici so krhke, z lahkoto snemljive in s težavo zamenljive. Pri odstranjevanju tipkovnice bodite previdni.

4. Z uporabo jezička nežno dvignite vrh tipkovnice in jo nato povlecite nazaj, da jo odklopite.

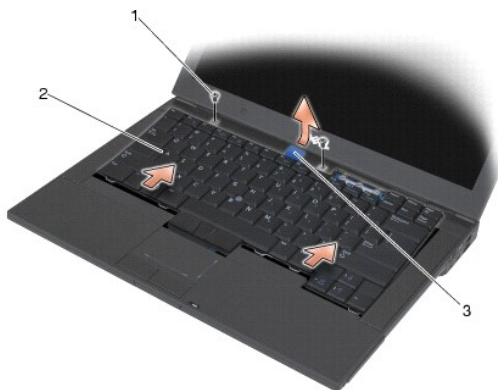

1	vijaka M2 x 3 mm (2)	2	tipkovnica
3	jeziček		

Ponovna namestitvev tipkovnice

⚠ PREVIDNO: Preden se lotite naslednjih postopkov, preberite varnostna navodila, ki so priložena računalniku.

➡ OBVESTILO: Tipke na tipkovnici so krhke, z lahkoto snemljive in s težavo zamenljive. Pri odstranjevanju tipkovnice bodite previdni.

1. Vrh tipkovnice držite nekoliko dvignjen nad računalnikom, dno tipkovnice potisnite pod kotom, jezičke in priključek za tipkovnico pa namestite na dno tipkovnice pod sprednji notranji rob naslona za dlani.
2. Previdno potisnite vsako stran, da se tipkovnica zaskoči.
3. Privijte dva M2 x 3 mm vijaka na vrhu tipkovnice.

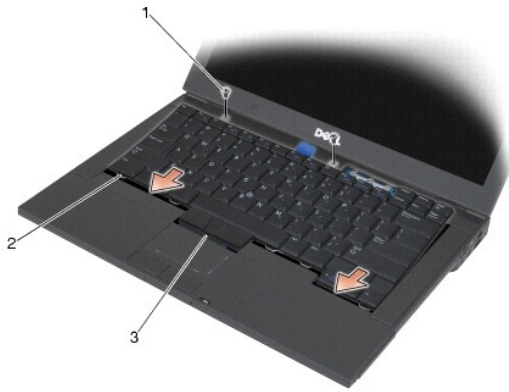

1	vijaka M2 x 3 mm (2)	2	jezički (5)
3	priključek za tipkovnico		

4. Namestite nazaj pokrov diod (oglejte si [Ponovna namestitev pokrova diod](#)).

5. Sledite postopkom v [Ko končate delo v notranjosti računalnika](#).

[Nazaj na stran z vsebino](#)

[Nazaj na stran z vsebino](#)

Pokrov diod

Dell™ Latitude™ E6400 in E6400 ATG in mobilna delovna postaja Precision™ M2400 Priročnik za servisiranje

- [Odstranitev pokrova diod](#)
- [Ponovna namestitev pokrova diod](#)

Odstranitev pokrova diod

⚠ PREVIDNO: Preden se lotite naslednjih postopkov, preberite varnostna navodila, ki so priložena računalniku.

1. Sledite postopkom v [Preden začnete z delom znotraj računalnika](#).
2. V ležišču baterije poiščite jezičke, s katerimi je pokrov diod pritrjen na vrh računalnika.
3. S plastično iglo nežno pritisnite na jezičke, da sprostite pokrov diod.

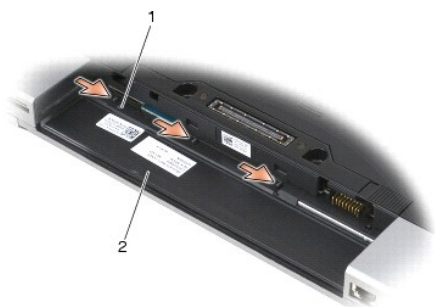

1	jezički (3)	2	ležišče baterije
---	-------------	---	------------------

4. Obrnite računalnik tako, da je zgornja stran obrnjena navzgor, nato odprite zaslon in odstranite pokrov diod.



1	pokrov diod		
---	-------------	--	--

Ponovna namestitev pokrova diod

⚠ PREVIDNO: Preden se lotite naslednjih postopkov, preberite varnostna navodila, ki so priložena računalniku.

1. Namestite pokrov diod pod kotom, en jeziček za drugim, dokler se pokrov ne zaskoči.
2. Sledite postopkom v [Ko končate delo v notranjosti računalnika](#).

[Nazaj na stran z vsebino](#)

[Nazaj na stran z vsebino](#)

Pomnilnik

Dell™ Latitude™ E6400 in E6400 ATG in mobilna delovna postaja Precision™ M2400 Priročnik za servisiranje

- [Odstranitev pomnilniškega modula](#)
- [Ponovna namestitev pomnilniškega modula](#)

Računalnik ima dve reži SODIMM, dostopni za uporabnike. Količino pomnilnika v vašem računalniku lahko povečate z namestitvijo dodatnih pomnilniških modulov na sistemsko ploščo. Za informacije o pomnilniku, ki ga podpira vaš računalnik, si oglejte «Specifikacije» v *Kratkem referenčnem in namestitvenem priročniku*. Namestite samo pomnilniške module, ki so namenjeni za vaš računalnik.

 **OPOMBA:** Pomnilniške module, kupljene pri Dellu, krije računalniška garancija.

Odstranitev pomnilniškega modula

 **PREVIDNO:** Preden se lotite naslednjih postopkov, preberite varnostna navodila, ki so priložena računalniku.

 **OBVESTILO:** Če sta nameščena dva pomnilniška modula, morate najprej odstraniti zgornji pomnilniški modul, da lahko dostopite do spodnjega.

1. Sledite postopkom v [Preden začnete z delom znotraj računalnika](#).
2. Odstranite dno osnovnega sklopa (oglejte si [Odstranitev dna osnovnega sklopa](#)).

 **OBVESTILO:** Za razširitev pritrdilnih sponk pomnilniškega modula ne uporabljajte orodja, da ne poškodujete priključka pomnilniškega modula.

3. S prsti pazljivo razširite pritrdilne sponke na vsaki strani priključka pomnilniškega modula, dokler pomnilniški modul ne izskoči.
4. Izvlecite pomnilniški modul iz priključka.

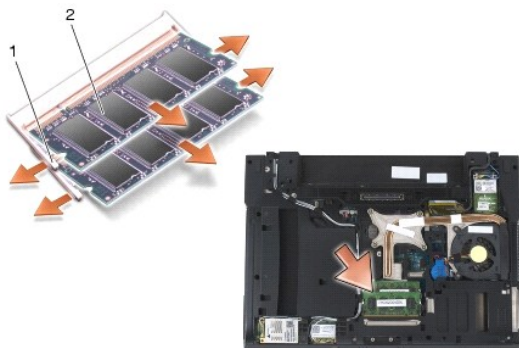

1	pritrdilni sponki (2)	2	pomnilniški modul
---	-----------------------	---	-------------------

Ponovna namestitev pomnilniškega modula

 **PREVIDNO:** Preden se lotite naslednjih postopkov, preberite varnostna navodila, ki so priložena računalniku.

 **OBVESTILO:** Če nameščate dva pomnilniška modula, morate najprej namestiti spodnjega.

1. Modul namestite pod kotom 45 stopinj in poravnajte zarezo v modulu z jezičkom na priključku.

 **OPOMBA:** Če pomnilniški modul ni pravilno nameščen, se računalnik morda ne bo zagnal. O tem ne boste prejeli obvestila.

2. Modul pritisnite navzdol, da se zaskoči. Če se modul ne zaskoči, ga odstranite in ponovno namestite.

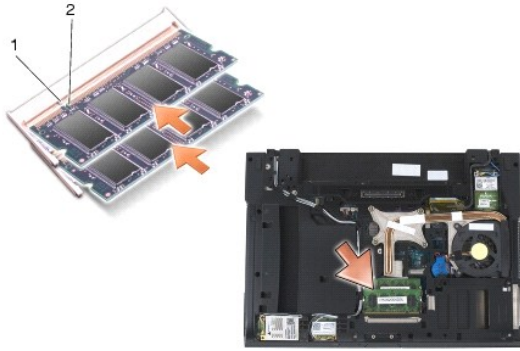

1	jeziček	2	zareza
---	---------	---	--------

3. Namestite nazaj dno osnovnega sklopa (oglejte si [Ponovna namestitev dna osnovnega sklopa](#)).
4. Sledite postopkom v [Ko končate delo v notranjosti računalnika](#).

Ob zagonu računalnik zazna dodatni pomnilnik in samodejno posodobi informacije o konfiguraciji sistema. Za potrditev količine pomnilnika nameščenega v računalniku:

- 1 V sistemu Windows XP z desno miškino tipko kliknite ikono **My Computer** (Moj računalnik) na namizju. Kliknite **Properties** (Lastnosti) → **General** (Splošno).
- 1 V sistemu Windows Vista kliknite **Start** → **Help and Support** (Pomoč in podpora) → **Dell System Information** (Dellove sistemske informacije).

[Nazaj na stran z vsebino](#)

[Nazaj na stran z vsebino](#)

Modem

Dell™ Latitude™ E6400 in E6400 ATG in mobilna delovna postaja Precision™ M2400 Priročnik za servisiranje

- [Odstranitev modema](#)
- [Ponovna namestitev modema](#)

Odstranitev modema

⚠ PREVIDNO: Preden se lotite naslednjega postopka, preberite varnostna navodila, ki so priložena vašemu računalniku.

1. Sledite postopkom v [Preden začnete z delom znotraj računalnika](#).
2. Odstranite pokrov diod (oglejte si [Odstranitev pokrova diod](#)).
3. Odstranite tipkovnico ([Odstranitev tipkovnice](#)).
4. Odstranite vijak M2 x 3 mm iz modema.
5. Z uporabo jezička odstranite modem iz V/I kartice.
6. Odklopite modemski kabel z modema.

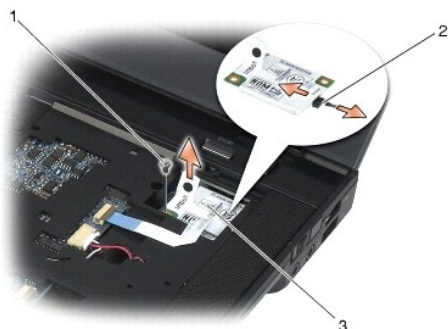

1	vijak M2 x 3 mm	2	modemski kabel
3	modem		

Ponovna namestitev modema

⚠ PREVIDNO: Preden se lotite naslednjega postopka, preberite varnostna navodila, ki so priložena vašemu računalniku.

1. Priključite modemski kabel na modem.
 2. Z uporabo odprtine za vijak na modemu poravnajte modem s priključkom na V/I kartici.
 3. Priključite modem na V/I kartico tako, da pritisnete na del modema, označen s «Press Here» (Pritisnite tukaj).
 4. Privijte vijak M2 x 3 mm, da pritrdite modem na V/I kartico.
 5. Namestite nazaj tipkovnico ([Ponovna namestitev tipkovnice](#)).
 6. Namestite nazaj pokrov diod (oglejte si [Ponovna namestitev pokrova diod](#)).
 7. Sledite postopkom v [Ko končate delo v notranjosti računalnika](#).
-

[Nazaj na stran z vsebino](#)

[Nazaj na stran z vsebino](#)

Modularni pogon

Dell™ Latitude™ E6400 in E6400 ATG in mobilna delovna postaja Precision™ M2400 Priročnik za servisiranje

- [Odstranitev modularnega pogona](#)
- [Ponovna namestitev modularnega pogona](#)

Modularni pogon podpira dodatni trdi disk, optični pogon ali pa potovalno polnilo ležišča.

Odstranitev modularnega pogona

⚠ PREVIDNO: Preden se lotite naslednjih postopkov, preberite varnostna navodila, ki so priložena računalniku.

🔧 OPOMBA: Varnostni vijak na modularnem pogonu je dodatna možnost in morda ni nameščen v vašem računalniku.

1. Sledite postopkom v [Preden začnete z delom znotraj računalnika](#).
2. Računalnik obrnite z zgornjo stranjo navzdol.
3. Če ima računalnik varnostni vijak za modularni pogon, odstranite varnostni vijak.
4. Potisnite zaklep za sprostitev navznoter, da sprostite pogon.
5. Z zaklepom za sprostitev izvlecite pogon iz modularnega ležišča.

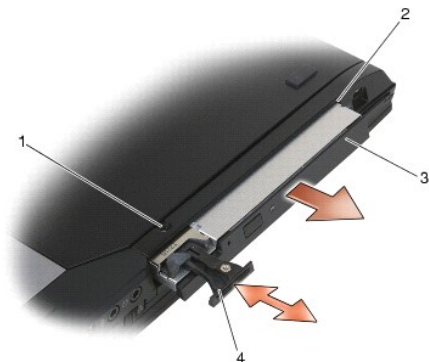

1	varnostni vijak	2	modularno ležišče
3	modularni pogon	4	zaklep za sprostitev

Ponovna namestitev modularnega pogona

⚠ PREVIDNO: Preden se lotite naslednjih postopkov, preberite varnostna navodila, ki so priložena računalniku.

🔧 OPOMBA: Varnostni vijak na modularnem pogonu je dodatna možnost in morda ni nameščen v vašem računalniku.

1. Potisnite pogon v modularno ležišče.
2. Če ima računalnik varnostni vijak za modularni pogon, namestite nazaj varnostni vijak.
3. Sledite postopkom v [Ko končate delo v notranjosti računalnika](#).

[Nazaj na stran z vsebino](#)

[Nazaj na stran z vsebino](#)

Sklop naslona za dlani

Dell™ Latitude™ E6400 in E6400 ATG in mobilna delovna postaja Precision™ M2400 Priročnik za servisiranje

- [Odstranitev sklopa naslona za dlani](#)
- [Ponovna namestitvev sklopa naslona za dlani](#)

Odstranitev sklopa naslona za dlani

⚠ PREVIDNO: Preden se lotite naslednjih postopkov, preberite varnostna navodila, ki so priložena vašemu računalniku.

1. Sledite navodilom v [Preden začnete z delom znotraj računalnika](#).
2. Odstranite dno osnovnega sklopa (oglejte si [Odstranitev dna osnovnega sklopa](#)).
3. Odstranite sklop hladilnega telesa (oglejte si [Odstranitev sklopa hladilnega telesa procesorja](#)).
4. Odstranite pokrova tečajev (oglejte si [Odstranitev pokrovov tečajev](#)).
5. Odstranite modularni pogon (oglejte si [Odstranitev modularnega pogona](#)).
6. Odstranite sklop zaslona (oglejte si [Odstranitev sklopa zaslona \(E6400 in M2400\)](#) ali [Odstranitev sklopa zaslona \(E6400 ATG\)](#)).
7. Odstranite pokrov diod (oglejte si [Odstranitev pokrova diod](#)).
8. Odstranite tipkovnico (oglejte si [Odstranitev tipkovnice](#)).
9. Odstranite mrežico desnega zvočnika (oglejte si [Odstranitev sklopa mrežice desnega zvočnika/bralnika prstnih odtisov](#)).
10. Obrnite računalnik in odstranite sedem vijakov M2,5 x 5 mm.

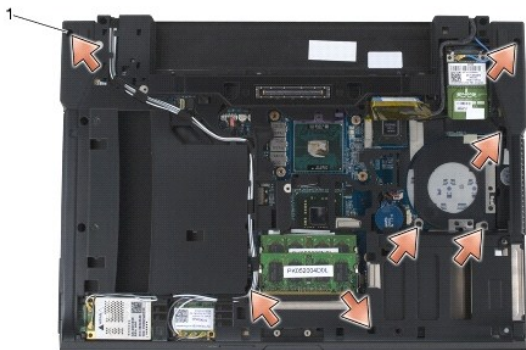

1 vijaki M2,5 x 5 mm (7)

11. Računalnik obrnite tako, da je zgornja stran obrnjena navzgor, in odstranite štiri vijake M2,5 x 5 mm z oznako P.
12. Odklopite kabel stikala za brezžično povezavo, kabel zvočnika in kabel sledilne ploščice s sistemske plošče.
13. Dvignite kabel sledilne ploščice, da razkrijete kabel brezkontaktna pametne kartice, ki se nahaja spodaj. Odklopite kabel brezkontaktna pametne kartice s sistemske plošče.
- **OBVESTILO:** Pri ločevanju naslona za dlani od računalnika ne uporabljajte sile. Če se naslon za dlani zagodzi, ga narahlo *upognite* ali pritisnite nanj ali povlecite rob, kjer ni upora, dokler se naslon za dlani ne sprostí.
14. Dvignite levo stran naslona za dlani, nato pa potisnite noter desno stran, da se jezički naslona za dlani sprostijo z osnovnega sklopa. Potisnite naslon za dlani naprej in ga nato previdno dvignite iz računalnika.

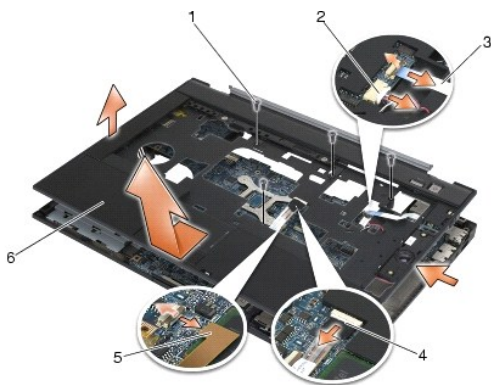

1	vijaki M2,5 x 5 mm (4)	2	kabel zvočnika
3	kabel stikala za brezžično povezavo	4	kabel sledilne ploščice
5	kabel brezkontaktnih pametnih kartic	6	naslon za dlani

Ponovna namestitev sklopa naslona za dlani

⚠ PREVIDNO: Preden se lotite naslednjih postopkov, preberite varnostna navodila, ki so priložena vašemu računalniku.

1. Držite naslon za dlani pod kotom, priključite sprednji del naslona na računalnik in pri tem pritrdite vse zaskočke.
2. Spustite levo stran, da se zaskoči.
3. Priključite kabel brezkontaktnih pametnih kartic, kabel sledilne ploščice, kabel zvočnika in kabel stikala za brezžično povezavo na sistemsko ploščo.
4. Ponovno namestite štiri vijake M2,5 x 5 mm v luknje z oznako *P*.
5. Računalnik obrnite z zgornjo stranjo navzdol in namestite nazaj sedem vijakov M2,5 x 5,5 mm na dnu računalnika.
6. Namestite nazaj mrežico desnega zvočnika (oglejte si [Ponovna namestitev sklopa mrežice desnega zvočnika/bralnika prstnih odtisov](#)).
7. Namestite nazaj tipkovnico (oglejte si [Ponovna namestitev tipkovnice](#)).
8. Namestite nazaj pokrov diod (oglejte si [Ponovna namestitev pokrova diod](#)).
9. Namestite nazaj sklop zaslona (oglejte si [Ponovna namestitev sklopa zaslona \(F6400 in M2400\)](#) ali [Ponovna namestitev sklopa zaslona \(F6400 ATG\)](#)).
10. Namestite nazaj modularni pogon (oglejte si [Ponovna namestitev modularnega pogona](#)).
11. Namestite nazaj pokrova tečajev (oglejte si [Ponovna namestitev pokrovov tečajev](#)).
12. Namestite nazaj sklop hladilnega telesa (oglejte si [Ponovna namestitev sklopa hladilnega telesa procesorja](#)).
13. Namestite nazaj dno osnovnega sklopa (oglejte si [Ponovna namestitev dna osnovnega sklopa](#)).
14. Sledite postopkom v [Ko končate delo v notranjosti računalnika](#).

[Nazaj na stran z vsebino](#)

[Nazaj na stran z vsebino](#)

Napajalni kabel DC

Dell™ Latitude™ E6400 in E6400 ATG in mobilna delovna postaja Precision™ M2400 Priročnik za servisiranje

- [Odstranitev napajalnega kabla DC](#)
- [Ponovna namestitev napajalnega kabla DC](#)

Odstranitev napajalnega kabla DC

⚠ PREVIDNO: Preden se lotite naslednjega postopka, preberite varnostna navodila, ki so priložena vašemu računalniku.

1. Sledite navodilom v [Preden začnete z delom znotraj računalnika](#).
2. Odstranite dno osnovnega sklopa (oglejte si [Odstranitev dna osnovnega sklopa](#)).
3. Odstranite trdi disk (oglejte si [Odstranitev trdega diska](#)).
4. Odstranite modularni pogon (oglejte si [Odstranitev modularnega pogona](#)).
5. Odstranite pokrova tečajev (oglejte si [Odstranitev pokrovov tečajev](#)).
6. Odstranite sklop hladilnega telesa (oglejte si [Odstranitev sklopa hladilnega telesa procesorja](#)).
7. Odstranite sklop zaslona (oglejte si [Odstranitev sklopa zaslona \(E6400 in M2400\)](#) ali [Odstranitev sklopa zaslona \(E6400 ATG\)](#)).
8. Odstranite pokrov diod (oglejte si [Odstranitev pokrova diod](#)).
9. Odstranite tipkovnico (oglejte si [Odstranitev tipkovnice](#)).
10. Odstranite mrežico desnega zvočnika (oglejte si [Odstranitev sklopa mrežice desnega zvočnika/bralnika prstnih odtisov](#)).
11. Odstranite sklop naslona za dlani (oglejte si [Odstranitev sklopa naslona za dlani](#)).
12. Odstranite ohišje za kartico (oglejte si [Odstranitev ohišja za kartico](#)).
13. Odstranite sistemsko ploščo (oglejte si [Odstranitev sklopa sistemske plošče](#)). S sistemske plošče ne odstranite brezžičnih mini kartic, pomnilniških modulov ali procesorja.
14. Odstranite napajalni kabel DC iz osnovnega sklopa.



1	napajalni priključek DC	2	kabel DC
---	-------------------------	---	----------

Ponovna namestitev napajalnega kabla DC

⚠ PREVIDNO: Preden se lotite naslednjega postopka, preberite varnostna navodila, ki so priložena vašemu računalniku.

1. Namestite napajalni kabel DC v osnovni sklop in poravnajte vodila na straneh priključka z osnovo.
2. Napeljite napajalni kabel DC v osnovni sklop.

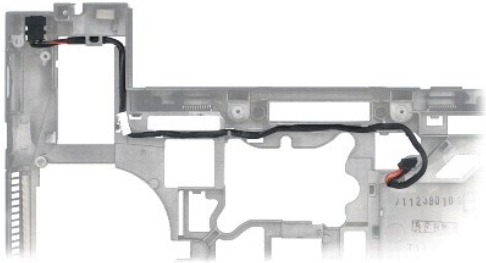

3. Namestite nazaj sistemsko ploščo (oglejte si [Ponovna namestitvev sklopa sistemske plošče](#)).
4. Namestite nazaj ohišje za kartico (oglejte si [Ponovna namestitvev ohišja za kartico](#)).
5. Namestite nazaj sklop naslona za dlani (oglejte si [Ponovna namestitvev sklopa naslona za dlani](#)).
6. Namestite nazaj mrežico desnega zvočnika (oglejte si [Ponovna namestitvev sklopa mrežice desnega zvočnika/bralnika prstnih odtisov](#)).
7. Namestite nazaj tipkovnico (oglejte si [Ponovna namestitvev tipkovnice](#)).
8. Namestite nazaj pokrov diod (oglejte si [Ponovna namestitvev pokrova diod](#)).
9. Namestite nazaj sklop zaslona (oglejte si [Ponovna namestitvev sklopa zaslona \(E6400 in M2400\)](#) ali [Ponovna namestitvev sklopa zaslona \(E6400 ATG\)](#)).
10. Namestite nazaj sklop hladilnega telesa (oglejte si [Ponovna namestitvev sklopa hladilnega telesa procesorja](#)).
11. Namestite nazaj pokrova tečajev (oglejte si [Ponovna namestitvev pokrovov tečajev](#)).
12. Namestite nazaj modularni pogon (oglejte si [Ponovna namestitvev modularnega pogona](#)).
13. Namestite nazaj trdi disk (oglejte si [Ponovna namestitvev trdega diska](#)).
14. Sledite postopkom v [Ko končate delo v notranjosti računalnika](#).

[Nazaj na stran z vsebino](#)

[Nazaj na stran z vsebino](#)

Priključek za modem RJ-11

Dell™ Latitude™ E6400 in E6400 ATG in mobilna delovna postaja Precision™ M2400 Priročnik za servisiranje

- [Odstranitev priključka za modem RJ-11](#)
- [Ponovna namestitev priključka za modem RJ-11](#)

Odstranitev priključka za modem RJ-11

⚠ PREVIDNO: Preden se lotite naslednjih postopkov, preberite varnostna navodila, ki so priložena vašemu računalniku.

1. Sledite postopkom v [Preden začnete z delom znotraj računalnika](#).
2. Odstranite dno osnovnega sklopa (oglejte si [Odstranitev dna osnovnega sklopa](#)).
3. Odstranite sklop hladilnega telesa (oglejte si [Odstranitev sklopa hladilnega telesa procesorja](#)).
4. Odstranite pokrova tečajev (oglejte si [Odstranitev pokrovov tečajev](#)).
5. Odstranite modularni pogon (oglejte si [Odstranitev modularnega pogona](#)).
6. Odstranite sklop zaslona (oglejte si [Odstranitev sklopa zaslona \(E6400 in M2400\)](#) ali [Odstranitev sklopa zaslona \(E6400 ATG\)](#)).
7. Odstranite pokrov diod (oglejte si [Odstranitev pokrova diod](#)).
8. Odstranite tipkovnico (oglejte si [Odstranitev tipkovnice](#)).
9. Odstranite mrežico desnega zvočnika (oglejte si [Odstranitev sklopa mrežice desnega zvočnika/bralnika prstnih odtisov](#)).
10. Odstranite sklop naslona za dlani ([Odstranitev sklopa naslona za dlani](#)).
11. Odstranite modem (oglejte si [Odstranitev modema](#)).
12. Dvignite priključek za modem RJ-11 iz osnovnega sklopa.



1	Priključek za modem RJ-11	
---	---------------------------	--

Ponovna namestitev priključka za modem RJ-11

⚠ PREVIDNO: Preden se lotite naslednjih postopkov, preberite varnostna navodila, ki so priložena vašemu računalniku.

1. Namestite priključek za modem RJ-11 v osnovni sklop in poravnajte vodila na straneh priključka z osnovo.

2. Namestite nazaj modem (oglejte si [Ponovna namestitvev modema](#)).
3. Namestite nazaj sklop naslona za dlani ([Ponovna namestitvev sklopa naslona za dlani](#)).
4. Namestite nazaj mrežico desnega zvočnika (oglejte si [Ponovna namestitvev sklopa mrežice desnega zvočnika/bralnika prstnih odtisov](#)).
5. Namestite nazaj tipkovnico (oglejte si [Ponovna namestitvev tipkovnice](#)).
6. Namestite nazaj pokrov diod (oglejte si [Ponovna namestitvev pokrova diod](#)).
7. Namestite nazaj sklop zaslona (oglejte si [Ponovna namestitvev sklopa zaslona \(F6400 in M2400\)](#) ali [Ponovna namestitvev sklopa zaslona \(F6400 ATG\)](#)).
8. Namestite nazaj modularni pogon (oglejte si [Ponovna namestitvev modularnega pogona](#)).
9. Namestite nazaj pokrova tečajev (oglejte si [Ponovna namestitvev pokrovov tečajev](#)).
10. Namestite nazaj sklop hladilnega telesa (oglejte si [Ponovna namestitvev sklopa hladilnega telesa procesorja](#)).
11. Namestite nazaj dno osnovnega sklopa (oglejte si [Ponovna namestitvev dna osnovnega sklopa](#)).
12. Sledite postopkom v [Ko končate delo v notranjosti računalnika](#).

[Nazaj na stran z vsebino](#)

[Nazaj na stran z vsebino](#)

Sklop mrežice desnega zvočnika/bralnika prstnih odtisov

Dell™ Latitude™ E6400 in E6400 ATG in mobilna delovna postaja Precision™ M2400 Priročnik za servisiranje

- [Odstranitev sklopa mrežice desnega zvočnika/bralnika prstnih odtisov](#)
- [Ponovna namestitev sklopa mrežice desnega zvočnika/bralnika prstnih odtisov](#)

OPOMBA: Bralnik prstnih odtisov je dodatna možnost in morda ni nameščena v vašem računalniku.

Odstranitev sklopa mrežice desnega zvočnika/bralnika prstnih odtisov

PREVIDNO: Preden se lotite naslednjih postopkov, preberite varnostna navodila, ki so priložena vašemu računalniku.

1. Sledite postopkom v [Preden začnete z delom znotraj računalnika](#).
2. Odstranite modularni pogon (oglejte si [Odstranitev modularnega pogona](#)).
3. Odstranite pokrov diod (oglejte si [Odstranitev pokrova diod](#)).
4. Odstranite tipkovnico (glejte [Odstranitev tipkovnice](#)).
5. Računalnik obrnite z zgornjo stranjo navzdol in odvijte pritrjena vijaka v ležišču modularnega pogona.

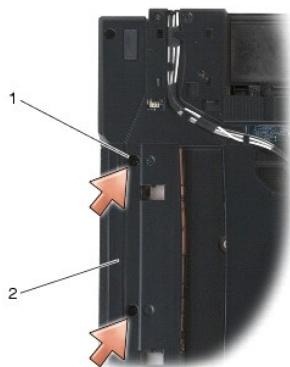

1 pritrjena vijaka (2)	2 ležišče modularnega pogona
------------------------	------------------------------

6. Računalnik obrnite tako, da je zgornja stran obrnjena navzgor, in odprite zaslon.

OPOMBA: Bralnik prstnih odtisov je dodatna možnost in morda ni nameščena v vašem računalniku.

7. Če ima računalnik bralnik prstnih odtisov, odklopite kabel bralnika prstnih odtisov in ga odlepите od naslona za dlani.
8. Iztaknite mrežico desnega zvočnika in jo dvignite iz naslona za dlani.

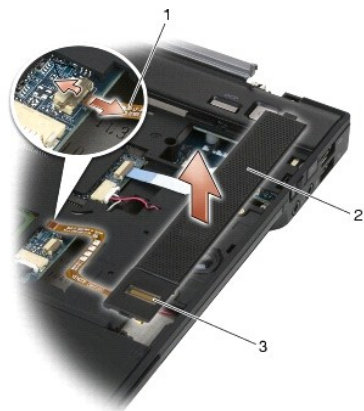

1	kabel bralnika prstnih odtisov (dodatna možnost)	2	mrežica zvočnika
3	bralnik prstnih odtisov (dodatna možnost)		

Ponovna namestitev sklopa mrežice desnega zvočnika/bralnika prstnih odtisov

⚠ PREVIDNO: Preden se lotite naslednjih postopkov, preberite varnostna navodila, ki so priložena vašemu računalniku.

1. Namestite mrežico desnega zvočnika na naslon za dlani, da se zaskoči.

🔧 OPOMBA: Če nameščate novo mrežico desnega zvočnika z bralnikom prstnih odtisov, odstranite podlogo s kabla bralnika prstnih odtisov.

2. Če ima vaš računalnik bralnik prstnih odtisov, priključite kabel bralnika prstnih odtisov. Kabel pritrdite na naslon za dlani tako, da ga pritisnete po njegovi celotni dolžini.

3. Namestite nazaj tipkovnico (oglejte si [Ponovna namestitev tipkovnice](#)).

4. Namestite nazaj pokrov diod (oglejte si [Ponovna namestitev pokrova diod](#)).

5. Računalnik obrnite z zgornjo stranjo navzdol in privijte vijaka M2,5 x 5 mm v modularno ležišče.

6. Namestite nazaj modularni pogon (oglejte si [Ponovna namestitev modularnega pogona](#)).

7. Sledite postopkom v [Ko končate delo v notranjosti računalnika](#).

[Nazaj na stran z vsebino](#)

[Nazaj na stran z vsebino](#)

Sklop sistemske plošče

Dell™ Latitude™ E6400 in E6400 ATG in mobilna delovna postaja Precision™ M2400 Priročnik za servisiranje

- [Odstranitev sklopa sistemske plošče](#)
- [Ponovna namestitvev sklopa sistemske plošče](#)

Vezje BIOS sistemske plošče vsebuje oznako za storitve, ki je prav tako vidna na nalepki s črtno kodo na dnu računalnika. Nadomestni komplet za sistemsko ploščo vključuje medij, na katerem se nahaja pripomoček za prenos oznake za storitve na nadomestno sistemsko ploščo.

Odstranitev sklopa sistemske plošče

⚠ PREVIDNO: Preden se lotite naslednjih postopkov, preberite varnostna navodila, ki so priložena vašemu računalniku.

1. Sledite navodilom v [Preden začnete z delom znotraj računalnika](#).
2. Odstranite dno osnovnega sklopa (oglejte si [Odstranitev dna osnovnega sklopa](#)).
3. Odstranite kartico iz reže za kartice WWAN/FCM, če je nameščena (oglejte si [Odstranitev kartice WWAN](#) ali [Odstranitev FCM-ja iz reže za WWAN/FCM](#)).
4. Odstranite kartico iz reže za kartice WLAN/WiMax, če je nameščena (oglejte si [Odstranitev kartice WLAN/WiMax](#)).
5. Odstranite pokrova tečajev (oglejte si [Odstranitev pokrovov tečajev](#)).
6. Odstranite kartico iz reže za kartice WPAN/UWB/FCM, če je nameščena (oglejte si [Odstranitev kartice WPAN \(UWB/BT\)](#) ali [Odstranitev FCM-ja iz reže za WPAN/UWB/FCM](#)).
7. Odstranite pomnilniške module (oglejte si [Odstranitev pomnilniškega modula](#)).
8. Odstranite sklop hladilnega telesa (oglejte si [Odstranitev sklopa hladilnega telesa procesorja](#)).
9. Odstranite procesor (oglejte si [Odstranitev procesorskega modula](#)).
10. Odklopite kabel gumbaste baterije s sistemske plošče.
11. Odstranite trdi disk (oglejte si [Odstranitev trdega diska](#)).
12. Odstranite modularni pogon (oglejte si [Odstranitev modularnega pogona](#)).
13. Odstranite sklop zaslona (oglejte si [Odstranitev sklopa zaslona \(E6400 in M2400\)](#) ali [Odstranitev sklopa zaslona \(E6400 ATG\)](#)).
14. Odstranite pokrov diod (oglejte si [Odstranitev pokrova diod](#)).
15. Odstranite tipkovnico (oglejte si [Odstranitev tipkovnice](#)).
16. Odstranite mrežico desnega zvočnika (oglejte si [Odstranitev sklopa mrežice desnega zvočnika/bralnika prstnih odtisov](#)).
17. Odstranite sklop naslona za dlani (oglejte si [Odstranitev sklopa naslona za dlani](#)).
18. Odstranite ohišje za kartico (oglejte si [Odstranitev ohišja za kartico](#)).
19. Odklopite kabel pametne kartice s sistemske plošče.
20. Odklopite kabel hčerinske kartice 1394 s sistemske plošče in odstranite kabel s sistemske plošče.
21. Odstranite tri vijake M2,5 x 5 mm, označene z belimi puščicami, s sistemske plošče.
22. Med dviganjem zgornjega levega vogala sistemske plošče izvlecite zgornji levi vogal osnovnega sklopa, da sprostite priključke.
23. Dvignite zgornji desni vogal sistemske plošče, da odklopite sistemsko ploščo z V/I kartice.
24. Odklopite kabel DC, ki je priključen na dno sistemske plošče.
25. Dvignite sistemsko ploščo iz osnovnega sklopa.

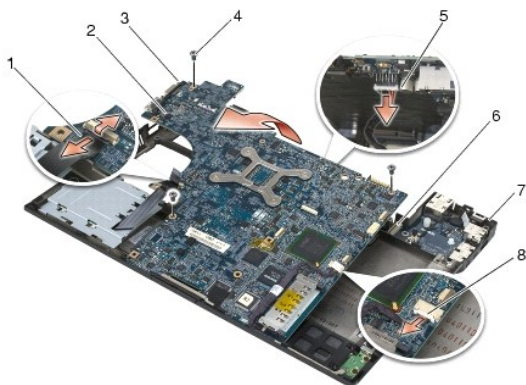

1	kabel pametne kartice	2	sistemska ploščica
3	vijaki M2,5 x 5 mm za sistemsko ploščico (3)	4	kabel DC
5	zgornji levi vogal osnovnega sklopa	6	V/I kartica
7	zgornji desni vogal osnovnega sklopa	8	kabel kartice 1394

Ponovna namestitev sklopa sistemske ploščice

⚠ PREVIDNO: Preden se lotite naslednjih postopkov, preberite varnostna navodila, ki so priložena vašemu računalniku.

👉 OBVESTILO: Pazite, da se pod sistemsko ploščico ne zagostijo kablji.

1. Namestite sprednji rob sistemske ploščice v osnovo računalnika in poskrbite, da se sistemsko ploščico prilega pod kovinski mehanizem zaklepa zaslona LCD v sprednjem osrednjem delu osnovnega sklopa.
2. Priključite napajalni kabel DC na dno sistemske ploščice.
3. Namestite zgornji levi vogal sistemske ploščice v osnovni sklop.
4. Potisnite navzdol zgornji desni vogal sistemske ploščice, da jo priključite na V/I kartico.
5. Namestite nazaj tri vijake M2,5 x 5 mm v sistemsko ploščico v luknje, označene z belimi puščicami.
6. Napeljite in priključite kabel kartice 1394 na priključek na sistemski ploščici. Kabel pritisnite navzdol, da ga prilepite na sistemsko ploščico.
7. Priključite kabel pametne kartice na priključek na sistemski ploščici.
8. Namestite nazaj ohišje za kartico (oglejte si [Ponovna namestitev ohišja za kartico](#)).
9. Namestite nazaj sklop naslona za dlani (oglejte si [Ponovna namestitev sklopa naslona za dlani](#)).
10. Namestite nazaj mrežico desnega zvočnika (oglejte si [Ponovna namestitev sklopa mrežice desnega zvočnika/bralnika prstnih odtisov](#)).
11. Namestite nazaj tipkovnico (oglejte si [Ponovna namestitev tipkovnice](#)).
12. Namestite nazaj pokrov diod (oglejte si [Ponovna namestitev pokrova diod](#)).
13. Namestite nazaj sklop zaslona (oglejte si [Ponovna namestitev sklopa zaslona \(E6400 in M2400\)](#) ali [Ponovna namestitev sklopa zaslona \(E6400 ATG\)](#)).
14. Namestite nazaj modularni pogon (oglejte si [Ponovna namestitev modularnega pogona](#)).
15. Namestite nazaj trdi disk (oglejte si [Ponovna namestitev trdega diska](#)).
16. Priključite kabel gumbaste baterije na sistemsko ploščico.
17. Namestite nazaj procesor (oglejte si [Ponovna namestitev procesorskega modula](#)).
18. Namestite nazaj sklop hladilnega telesa (oglejte si [Ponovna namestitev sklopa hladilnega telesa procesorja](#)).

19. Namestite nazaj pomnilniške module (oglejte si [Ponovna namestitev pomnilniškega modula](#)).
 20. Namestite kartico nazaj v režo za kartico WPAN/UWB/FCM, če je bila odstranjena (oglejte si [Ponovna namestitev kartice WPAN \(UWB/BT\)](#) ali [Ponovna namestitev FCM-ja](#)).
 21. Namestite kartico nazaj v režo za kartico WLAN/WiMax, če je bila odstranjena (oglejte si [Ponovna namestitev kartice WLAN/WiMax](#)).
 22. Namestite kartico nazaj v režo za kartico WWAN/FCM, če je bila odstranjena (oglejte si [Ponovna namestitev kartice WWAN](#) ali [Ponovna namestitev FCM-ja](#)).
 23. Namestite nazaj pokrova tečajev (oglejte si [Ponovna namestitev pokrovov tečajev](#)).
 24. Namestite nazaj dno osnovnega sklopa (oglejte si [Ponovna namestitev dna osnovnega sklopa](#)).
 25. Sledite postopkom v [Ko končate delo v notranosti računalnika](#).
-  **OPOMBA:** Če za posodobitev BIOS-a uporabite medij s programom za posodobitev BIOS-a, pritisnite <F12> pred vstavitvijo medija, da s tem izberete enkratni zagon računalnika z medija. Drugače morate v sistemskih nastavitvah izbrati privzeti vrstni red zagona.
26. Posodobite BIOS (za več informacij si oglejte [Posodobitev BIOS-a](#)).
 27. Odprite program za nastavitve sistema in posodobite BIOS na novi sistemski plošči z oznako za storitve. Za informacije o programu za nastavitve sistema si oglejte *Tehnološka navodila Dell™* v računalniku ali na spletnem mestu support.dell.com.
-

[Nazaj na stran z vsebino](#)

[Nazaj na stran z vsebino](#)

Odpravljanje težav

Dell™ Latitude™ E6400 in E6400 ATG in mobilna delovna postaja Precision™ M2400 Priročnik za servisiranje

- [Orodja za odpravljanje težav](#)
- [Odpravljanje težav](#)
- [Storitev Dell Technical Update](#)
- [Pripomoček Dell Support Utility](#)

Orodja za odpravljanje težav

Diagnostične lučke

⚠ PREVIDNO: Preden se lotite naslednjih postopkov, preberite varnostna navodila, ki so priložena računalniku.

Vaš računalnik ima tri lučke stanja za tipkovnico, ki se nahajajo nad tipkovnico. Med normalnim delovanjem lučke stanja za tipkovnico prikazujejo trenutno stanje (*vklopljeno* ali *izklopljeno*) funkcij Num Lock, Caps Lock in Scroll Lock. Če se računalnik zažene brez napake, lučke zasvetijo in se nato izklojujejo. Če je prisotna okvara računalnika, lahko s pomočjo lučk identificirate težavo.

🔧 OPOMBA: Ko računalnik zaključi POST, lahko lučka Num Lock ostane vključena, odvisno od nastavitve v BIOS-u. Za več informacij o uporabi programa za nastavitve sistema si oglejte *Tehnološka navodila Dell™* v računalniku ali na spletnem mestu support.dell.com.

Razlaga diagnostičnih lučk med samopreizkusom (POST)

Za odpravljanje težave z računalnikom preverite vrstni red lučk stanja za tipkovnico od leve proti desni (Num Lock, Caps Lock in Scroll Lock). Če je prisotna okvara računalnika, so posamezne lučke *vklopljene* ●, *izklopljene* ○ ali *utripajo* ✱.

Vzorec lučk	Opis težave	Predlagana rešitev
● ✱ ●	Ni zaznanih pomnilniških modulov.	<ol style="list-style-type: none">1 Če sta nameščena dva ali več pomnilniških modulov, odstranite module (oglejte si Odstranitev pomnilniškega modula), nato ponovno namestite en modul (oglejte si Ponovna namestitvev pomnilniškega modula) in ponovno zaženite računalnik. Če se računalnik zažene normalno, nadaljujte z nameščanjem dodatnih pomnilniških modulov (enega za drugim), dokler ne odkrijete okvarjenega modula ali ne namestite vseh modulov brez napake.1 Če je na voljo, v računalnik namestite delujoč pomnilnik enakega tipa (oglejte si Pomnilnik).1 Če težava še vedno obstaja, se obrnite na Dellovo podporo uporabnikom.
● ✱ ●	Pomnilniški moduli so zaznani, vendar je prišlo do napake v pomnilniku.	<ol style="list-style-type: none">1 Če sta nameščena dva ali več pomnilniških modulov, odstranite module (oglejte si Odstranitev pomnilniškega modula), nato ponovno namestite en modul (oglejte si Ponovna namestitvev pomnilniškega modula) in ponovno zaženite računalnik. Če se računalnik zažene normalno, nadaljujte z nameščanjem dodatnih pomnilniških modulov (enega za drugim), dokler ne odkrijete okvarjenega modula ali ne namestite vseh modulov brez napake.1 Če je na voljo, v računalnik namestite delujoč pomnilnik enakega tipa (oglejte si Pomnilnik).1 Če težava še vedno obstaja, se obrnite na Dellovo podporo uporabnikom.
○ ✱ ○	Neuspešna inicializacija pomnilnika oziroma pomnilnik ni podprt.	<ol style="list-style-type: none">1 Če sta nameščena dva ali več pomnilniških modulov, odstranite module (oglejte si Odstranitev pomnilniškega modula), nato ponovno namestite en modul (oglejte si Ponovna namestitvev pomnilniškega modula) in ponovno zaženite računalnik. Če se računalnik zažene normalno, nadaljujte z nameščanjem dodatnih pomnilniških modulov (enega za drugim), dokler ne odkrijete okvarjenega modula ali ne namestite vseh modulov brez napake.1 Če je na voljo, v računalnik namestite delujoč pomnilnik enakega tipa (oglejte si Pomnilnik).1 Če težava še vedno obstaja, se obrnite na Dellovo podporo uporabnikom.
✱ ✱ ✱	Prišlo je do napake na sistemski plošči.	<ol style="list-style-type: none">1 Obrnite se na Dellovo podporo.
✱ ● ●	Možna napaka procesorja.	<ol style="list-style-type: none">1 Ponovno namestite procesor (oglejte si Procesorski modul).1 Če težava še vedno obstaja, se obrnite na Dellovo podporo uporabnikom.
✱ ✱ ●	Možna napaka na grafični kartici.	<ol style="list-style-type: none">1 Ponovno namestite grafične kartice.1 Če je na voljo, v računalnik namestite delujočo grafično kartico.1 Če težava še vedno obstaja, se obrnite na Dellovo podporo uporabnikom.
✱ ● ✱	Možna napaka LCD-ja.	<ol style="list-style-type: none">1 Ponovno priključite kabel LCD-ja (oglejte si Sklop zaslona).1 Če težava še vedno obstaja, se obrnite na Dellovo podporo uporabnikom.
✱ ✱ ○	Neuspešna inicializacija trdega diska.	<ol style="list-style-type: none">1 Ponovno namestite trdi disk (oglejte si Trdi disk).1 Če težava še vedno obstaja, se obrnite na Dellovo podporo uporabnikom.

	Neuspešna inicializacija dodatnega ROM-a.	<ul style="list-style-type: none"> 1 Če ste priključili dodatno strojno opremo z dodatnim ROM-om, jo poskusite odstraniti ali ponovno namestiti. 1 Če težava še vedno obstaja, se obrnite na Dellovo podporo uporabnikom.
	Možna napaka modema.	<ul style="list-style-type: none"> 1 Če je možno, v vaš računalnik namestite delujoči modem. 1 Če težava še vedno obstaja, se obrnite na Dellovo podporo uporabnikom.

Hardware Troubleshooter

Če naprava med namestitvijo operacijskega sistema ni zaznana ali pa je zaznana, a je nepravilno konfigurirana, lahko s programom Hardware Troubleshooter odpravite nezdržljivost.

Microsoft® Windows® XP:

1. Kliknite **Start** → **Help and Support** (Pomoč in podpora).
2. V iskalno polje vpišite `hardware troubleshooter` in pritisnite <Enter> za iskanje.
3. V odseku **Fix a Problem** (Odpravi težavo) kliknite **Hardware Troubleshooter**.
4. Iz seznama **Hardware Troubleshooter** izberite možnost, ki najbolje opisuje težavo, in kliknite **Next** (Naprej) ter opravite preostale korake za odpravljanje težav.

Microsoft Windows Vista®:

1. Kliknite gumb Start → sistema Windows Vista in nato **Help and Support** (Pomoč in podpora).
2. V iskalno polje vpišite `hardware troubleshooter` in pritisnite <Enter> za iskanje.
3. Med rezultati iskanja izberite možnost, ki najbolje ustreza težavi, in opravite preostale korake za odpravljanje težav.

Diagnostika Dell

PREVIDNO: Preden se lotite naslednjih postopkov, preberite varnostna navodila, ki so priložena računalniku.

Kdaj uporabiti Diagnostiko Dell

Če imate težave z računalnikom, izvedite preverjanja, opisana v poglavju [Odpravljanje težav](#), in zaženite Diagnostiko Dell, preden se obrnete na Dell za pomoč.

Zaženite Diagnostiko Dell s trdega diska ali medija *Drivers and Utilities*, ki je priložen vašemu računalniku.

OPOMBA: Medij *Drivers and Utilities* je dodatna možnost, ki je morda niste dobili s svojim računalnikom.

OPOMBA: Diagnostika Dell deluje samo v računalnikih Dell.

Zagon Diagnostike Dell s trdega diska

Pred zagonom Diagnostike Dell odprite program za nastavev sistema in preverite informacije o konfiguraciji računalnika ter zagotovite, da je naprava, ki jo želite preizkusiti, prikazana v sistemskih nastavitvah in aktivna. Za več informacij o uporabi programa za nastavev sistema si oglejte *Tehnološka navodila Dell™* v računalniku ali na spletnem mestu support.dell.com.

Diagnostika Dell se nahaja na ločeni diagnostični particiji na trdem disku.

OPOMBA: Če je računalnik priključen na združitevno napravo (združen), ga razdružite. Za navodila glejte dokumentacijo, ki je bila priložena vaši združitevni napravi.

OPOMBA: Če računalnik ne prikaže slike na zaslonu, se obrnite na Dellovo podporo.

1. Računalnik priključite v delujočo električno vtičnico.
2. Pritisnite in zadržite tipko <Fn> ali gumb za izključitev zvoka in nato zaženite računalnik.

OPOMBA: Alternativno lahko v meniju za enkratni zagon ob zagonu izberete **Diagnostics (Diagnostika)** in tako zaženete diagnostično particijo ter Diagnostiko Dell.

Računalnik zažene Pre-boot System Assessment (PSA), zaporedje začetnih preizkusov vaše sistemske plošče, tipkovnice, zaslona, pomnilnika, trdega diska, itd.

- o Med preizkusom odgovorite na kakršnakoli prikazana vprašanja.
- o Če sistem med preizkušanjem zazna napake, si zapišite kodo napake in se obrnite na Dellovo podporo.
- o Če se Pre-boot System Assessment uspešno zaključi, se prikaže sporočilo: «Booting Dell Diagnostic Utility Partition. Press any key to continue.» (Zaganjanje diagnostične particije Dell. Za nadaljevanje pritisnite poljubno tipko.)

 **OPOMBA:** Če vidite sporočilo o tem, da ni bilo mogoče najti diagnostične particije, zaženite Diagnostiko Dell z medija *Drivers and Utilities* (oglejte si [Zagon Diagnostike Dell z medija Drivers and Utilities](#)).

3. Za zagon Diagnostike Dell z diagnostične particije na trdem disku pritisnite katerokoli tipko.

4. Pritisnite <Tab>, da izberete **Test System** (Preizkus sistema), in nato pritisnite <Enter>.

 **OPOMBA:** Priporočamo vam, da izberete **Test System (Preizkus sistema)** za celotni preizkus računalnika. Če izberete možnost **Test Memory** (Preizkus pomnilnika), zaženete razširjeni preizkus pomnilnika, ki lahko traja do trideset minut. Po zaključenem preizkusu zapišite rezultate preizkusa in nato pritisnite poljubno tipko, da se vrnete v prejšnji meni.

5. V glavnem meniju Diagnostike Dell izberite zelen preizkus s klikom levega gumba na miški/sledilni ploščici ali pritiskom tipk <Tab> in nato <Enter> (oglejte si [Glavni meni Diagnostike Dell](#)).

 **OPOMBA:** Točno zapišite kakršnekoli kode napak in opisane težave ter sledite navodilom na zaslonu.

6. Po zaključitvi preizkusov zaprite testno okno za vrnitev v glavni meni Diagnostike Dell.

7. Zaprite okno Main Menu (Glavni meni), da zaprete Diagnostiko Dell in znova zaženete računalnik.

 **OPOMBA:** Če vidite sporočilo o tem, da ni bilo mogoče najti diagnostične particije, zaženite Diagnostiko Dell z medija *Drivers and Utilities* (oglejte si [Zagon Diagnostike Dell z medija Drivers and Utilities](#)).

Zagon Diagnostike Dell z medija Drivers and Utilities

Pred zagonom Diagnostike Dell odprite program za nastavev sistema in preverite informacije o konfiguraciji računalnika ter zagotovite, da je naprava, ki jo želite preizkusiti, prikazana v sistemskih nastavitvah in aktivna. Za več informacij o uporabi programa za nastavev sistema si oglejte *Tehnološka navodila Dell™* v računalniku ali na spletnem mestu support.dell.com.

1. V optični pogon vstavite medij *Drivers and Utilities*.

2. Znova zaženite računalnik.

3. Ko se pojavi logotip DELL, nemudoma pritisnite <F12>.

 **OPOMBA:** Če predolgo pritisnete tipko, lahko pride do okvare tipkovnice. Okvaro preprečite tako, da občasno pritisnete tipko <F12>, dokler se ne prikaže meni z zagonskimi napravami.

Če čakate predolgo in se ob čakanju pojavi logotip operacijskega sistema, počakajte, da se naloži namizje Microsoft Windows in nato zaustavite računalnik ter poskusite znova.

4. Ko se pojavi seznam zagonskih naprav, s puščičnimi tipkami za pomikanje navzgor in navzdol označite **CD/DVD/CD-RW Drive** (Pogon CD/DVD/CD-RW) in pritisnite <Enter>.

 **OPOMBA:** Uporaba enkratnega zagonskega menija spremeni vrstni red zagona samo za trenutni zagon. Ob ponovnem zagonu se računalnik zažene glede na zagonski vrstni red, določen v programu sistemskih nastavitvev.

5. Če želite, da se zagon izvede s CD-ja/DVD-ja, pritisnite katerokoli tipko.

Če čakate predolgo in se ob čakanju pojavi logotip operacijskega sistema, počakajte, da se naloži namizje Microsoft Windows in nato zaustavite računalnik ter poskusite znova.

6. Vpišite 1 za **Run the 32 Bit Dell Diagnostics** (Zaženi 32-bitno Diagnostiko Dell).

7. V **Dell Diagnostics Menu** (Meni Diagnostike Dell) vpišite 1, da izberete **Dell 32-bit Diagnostics for Resource CD (graphical user interface)** (32-bitna Diagnostika Dell za CD s sredstvi (grafični uporabniški vmesnik)).

8. Pritisnite <Tab>, da izberete **Test System** (Preizkus sistema), in nato pritisnite <Enter>.

 **OPOMBA:** Priporočamo vam, da izberete **Test System (Preizkus sistema)** za celotni preizkus računalnika. Če izberete možnost **Test Memory** (Preizkus pomnilnika), zaženete razširjeni preizkus pomnilnika, ki lahko traja do trideset minut. Po zaključenem preizkusu zapišite rezultate preizkusa in nato pritisnite poljubno tipko, da se vrnete v prejšnji meni.

9. V glavnem meniju Diagnostike Dell kliknite z levo miškino tipko ali pritisnite <Tab> in nato <Enter>, da izberete preizkus, ki ga želite zagnati (oglejte si [Glavni meni Diagnostike Dell](#)).

 **OPOMBA:** Točno zapišite kakršnekoli kode napak in opisane težave ter sledite navodilom na zaslonu.

10. Po zaključitvi preizkusov zaprite testno okno za vrnitev v glavni meni Diagnostike Dell.
11. Zaprite okno Main Menu (Glavni meni), da zaprete Diagnostiko Dell in znova zaženete računalnik.
12. Iz optičnega pogona odstranite medij *Drivers and Utilities*.

Glavni meni Diagnostike Dell

Ko se naloži Diagnostika Dell, se prikaže ta meni:

Možnost	Funkcija
Test Memory (Preizkus pomnilnika)	Zagon samostojnega preizkusa pomnilnika
Test System (Preizkus sistema)	Zagon diagnostike sistema
Exit (Izhod)	Izhod iz diagnostike

Pritisnite <Tab>, da izberete preizkus, ki ga želite zagnati, in nato pritisnite <Enter>.

 **OPOMBA:** Priporočamo vam, da izberete **Test System (Preizkus sistema)** za celotni preizkus računalnika. Če izberete možnost **Test Memory (Preizkus pomnilnika)**, zaženete razširjeni preizkus pomnilnika, ki lahko traja do trideset minut. Po zaključenem preizkusu zapišite rezultate preizkusa in nato pritisnite poljubno tipko, da se vrnete v ta meni.

Ko izberete **Test System (Preizkus sistema)**, se prikaže ta meni:

Možnost	Funkcija
Express Test (Hiter preizkus)	Izvedba hitrega preizkusa naprav v sistemu. Ponavadi preizkus poteka 10 do 20 minut. OPOMBA: Ta preizkus ne zahteva vaše udeležbe. Najprej zaženite hiter preizkus za hitrejše odkrivanje težave.
Extended Test (Razširjen preizkus)	Izvedba temeljitega preverjanja naprav v sistemu. Običajno traja eno uro ali dlje. OPOMBA: Razširjen preizkus občasno zahteva vaše sodelovanje, da odgovorite na določena vprašanja.
Custom Test (Preizkus po meri)	Ta preizkus se uporablja za preizkušanje določene naprave ali prilagajanje preizkusov, ki jih želite izvesti.
Symptom Tree (Drevo simptomov)	Ta možnost omogoča izbiro preizkusov glede na simptom, ki se pojavi. Ta možnost navaja najpogostejše simptome.

 **OPOMBA:** Priporočamo izbiro možnosti **Extended Test (Razširjen preizkus)**, da izvedete podrobnejši pregled naprav v računalniku.

Če je med preizkusom prišlo do napake, se pojavi sporočilo s kodo napake in opisom težave. Zapišite si kodo napake in opis težave ter sledite navodilom na zaslonu. Če ne morete odpraviti težave, se obrnite na Dellovo podporo.

 **OPOMBA:** Preden vzpostavite stik z Dellovo podporo, pripravite svojo oznako za storitve. Oznaka za storitve za računalnik se nahaja na vrhu vsakega zaslona preizkusa.

Naslednji jezički vsebujejo dodatne informacije o preizkusih, opravljenih z uporabo možnosti Custom Test (Preizkus po meri) ali Symptom Tree (Drevo simptomov):

Jeziček	Funkcija
Results (Rezultati)	Prikaže rezultate preizkusa in morebitne napake.
Errors (Napake)	Prikaže napake, kode napak in opis težave.
Help (Pomoč)	Opis preskusa in zahteve za njegovo izvedbo.
Configuration (Konfiguracija)	Prikaže konfiguracijo strojne opreme za izbrano napravo. Diagnostika Dell pridobi informacije o konfiguraciji za vse naprave iz sistemske nastavitve, pomnilnika in raznih notranjih preizkusov in prikaže informacije v seznamu naprav v levem podoknu zaslona. OPOMBA: Na seznamu naprav morda ne bo navedenih imen vseh komponent, nameščenih v računalniku, ali vseh naprav, priključenih nanj.

Parameters (Parametri)	Preizkus lahko po potrebi prilagodite tako, da spremenite nastavitve preizkusa.
------------------------	---

Sporočila o napakah

 **PREVIDNO:** Preden se lotite naslednjih postopkov, preberite varnostna navodila, ki so priložena računalniku.

Če sporočila o napaki ni na seznamu, si oglejte dokumentacijo za operacijski sistem ali program, ki je bil zagnan v času prikaza sporočila.

A filename cannot contain any of the following characters: \ / : * ? " < > | (Ime datoteke ne sme vsebovati naslednjih znakov: \ / : * ? " < > |) — V imenih datotek ne uporabljajte teh znakov.

A required .DLL file was not found (Zahtevane datoteke .DLL ni bilo mogoče najti) — Program, ki ga želite odpreti, ne vsebuje bistvene datoteke. Za odstranitev in ponovno namestitev programa.

Windows XP:

1. Kliknite **Start** → **Control Panel** (Nadzorna plošča) → **Add or Remove Programs** (Dodaj ali odstrani programe) → **Programs and Features** (Programi in funkcije).
2. Izberite program, ki ga želite odstraniti.
3. Kliknite **Uninstall** (Odstrani).
4. Za navodila za namestitev si oglejte dokumentacijo programa.

Windows Vista:

1. Kliknite **Start**  → **Control Panel** (Nadzorna plošča) → **Programs** (Programi) → **Programs and Features** (Programi in funkcije).
2. Izberite program, ki ga želite odstraniti.
3. Kliknite **Uninstall** (Odstrani).
4. Za navodila za namestitev si oglejte dokumentacijo programa.

črka pogona : \ is not accessible. The device is not ready (Ni dostopa do x:\. Naprava ni pripravljena) — Pogon ne more prebrati plošče. Vstavite ploščo v pogon in poizkusite znova.

Insert bootable media (Vstavite zagonski medij) — Vstavite zagonsko disketo, CD ali DVD.

Non-system disk error (Nesistemska napaka plošče) — Odstranite disketo iz disketnika in ponovno zaženite računalnik.

Not enough memory or resources. Close some programs and try again (Ni dovolj pomnilnika ali sredstev. Zaprite nekaj programov in poskusite znova) — Zaprite vsa okna in odprite program, ki ga želite uporabljati. V nekaterih primerih morate ponovno zagnati računalnik, da s tem obnovite računalniška sredstva. V tem primeru najprej zaženite program, ki ga želite uporabljati.

Operating system not found (Operacijskega sistema ni mogoče najti) — Obrnite se na Dellovo podporo.

Odpravljanje težav

Pri odpravljanju težav z računalnikom sledite tem nasvetom:

1. Če ste pred pojavom težave dodali ali odstranili del, preglejte postopek in ustreznost namestitve.
1. Če zunanja naprava ne deluje, preverite, ali je ustrezno priključena.
1. Če se na zaslonu pojavi sporočilo o napaki, si zapišite točno vsebino sporočila. To sporočilo je lahko v pomoč tehničnemu osebju, ki bo postavilo diagnozo in odpravilo težavo.
1. Če se sporočilo o napaki prikaže v programu, si oglejte dokumentacijo, ki je priložena programu.

 **OPOMBA:** Postopki, navedeni v tem dokumentu, so namenjeni za privzeti pogled v sistemu Windows, zato pri uporabi klasičnega pogleda v sistemu Windows morda ne veljajo.

Težave z baterijo

 **PREVIDNO:** Nova baterija, ki ni pravilno nameščena, lahko eksplodira. Baterijo zamenjajte samo z enako ali enakovredno, ki jo priporoča proizvajalec. Rabljene baterije zavržite v skladu z navodili proizvajalca.

 **PREVIDNO:** Preden se lotite naslednjih postopkov, preberite varnostna navodila, ki so priložena računalniku.

Težave s pogonom

 **PREVIDNO:** Preden se lotite naslednjih postopkov, preberite varnostna navodila, ki so priložena računalniku.

Poskrbite, da sistem Microsoft Windows prepozna pogon —

Windows XP:

- 1 Kliknite **Start** in nato **My Computer** (Moj računalnik).

Windows Vista:

- 1 Kliknite gumb start sistema Windows Vista  in nato **Computer** (Računalnik).

Če pogona ni na seznamu, s programsko opremo proti virusom opravite temeljit pregled in odstranite prisotne viruse. Virusi lahko včasih preprečijo sistemu Windows, da prepozna pogon.

Preizkusite pogon —

- 1 Vstavite drugo ploščo, da s tem izključite možnost okvare prvotnega pogona.
- 1 Vstavite zagonsko disketo in ponovno zaženite računalnik.

Očistite pogon ali ploščo — Za informacije o čiščenju računalnika si oglejte *Tehnološka navodila Dell™* v računalniku ali na spletnem mestu support.dell.com.

Preglejte kable

Zaženite program za odpravljanje težav s strojno opremo (Hardware Troubleshooter) — Oglejte si [Hardware Troubleshooter](#).

Zaženite Diagnostiko Dell — Oglejte si [Diagnostika Dell](#).

Težave z optičnim pogonom

 **OPOMBA:** Zaradi visokih hitrosti optičnega pogona so tresljaji normalni del delovanja, le-ti pa lahko povzročijo hrup, ki pa ni povezan z okvaro pogona ali medija.

 **OPOMBA:** Zaradi različnih regij po svetu in različnih zapisov na plošče nekateri DVD-ji ne delujejo v vseh pogonih DVD.

Prilagoditev glasnosti v operacijskem sistemu Windows —

- 1 Kliknite ikono zvočnika v spodnjem desnem kotu zaslona.
- 1 Zvišajte glasnost s klikom in dvigom drsnika.
- 1 Poskrbite, da zvok ni izklopljen, tako da kliknete na vsa polja s kljukico.

Preverite zvočnike in globokotonec — Oglejte si [Težave z zvokom in zvočniki](#).

Težave pri zapisovanju z optičnim pogonom

Zaprte druge programe — Optični pogon mora med postopkom zapisovanja prejemati stalen tok podatkov. Če se pretok prekine, pride do napake. Pred zapisovanjem zaprite vse programe.

Pred zapisovanjem na ploščo izključite način pripravljenosti v sistemu Windows — Za informacije o možnostih za nastavitve vklopa/izklopa si oglejte *Tehnološka navodila Dell™* v računalniku ali na spletnem mestu support.dell.com. Za informacije o načinih upravljanja porabe lahko tudi poiščete ključno besedo *standby* (pripravljenost) v Windows Help and Support (Pomoč in podpora).

Težave s trdim diskom

Zaženite preverjanje diska —

Windows XP:

1. Kliknite Start in nato **My Computer** (Moj računalnik).
2. Kliknite z desno miškino tipko **Local Disk C:** (Lokalni disk C:).
3. Kliknite **Properties** (Lastnosti) → **Tools** (Orodja) → **Check Now** (Preveri zdaj).
4. Kliknite **Scan for and attempt recovery of bad sectors** (Poišči poškodovane sektorje in jih poskusi popraviti) in nato Start (Začni).

Windows Vista:

1. Kliknite **Start** in nato **Computer** (Računalnik).
2. Kliknite z desno miškino tipko **Local Disk C:** (Lokalni disk C:).
3. Kliknite **Properties** (Lastnosti) → **Tools** (Orodja) → **Check Now** (Preveri zdaj).

Prikaže se okno **User Account Control** (Nadzor uporabniškega računa). Če ste skrbnik računalnika, kliknite **Continue** (Naprej); v nasprotnem primeru se za nadaljevanje zelenega dejanja obrnite na skrbnika.

4. Sledite navodilom na zaslonu.

Težave z napravo IEEE 1394

 **PREVIDNO:** Preden se lotite naslednjih postopkov, preberite varnostna navodila, ki so priložena računalniku.

 **OPOMBA:** Vaš računalnik podpira samo standard IEEE 1394a.

Poskrbite, da je kabl naprave IEEE 1394 pravilno vstavljen v napravo in v priključek na računalniku

Naprava IEEE 1394 mora biti vključena v sistemskih nastavitvah — Za več informacij o uporabi programa za nastavev sistema si oglejte *Tehnološka navodila Dell™* v računalniku ali na spletnem mestu support.dell.com.

Preverite, ali operacijski sistem Windows zazna napravo IEEE 1394 —

Windows XP:

1. Kliknite **Start** in nato **Control Panel** (Nadzorna plošča).
2. Pod **Pick a Category** (Izberite kategorijo) kliknite **Performance and Maintenance** (Učinkovitost delovanja in vzdrževanje) → **System** (Sistem) → **System Properties** (Sistemske lastnosti) → **Hardware** (Strojna oprema) → **Device Manager** (Upravitelj naprav).

Windows Vista:

1. Kliknite **Start** → **Control Panel** (Nadzorna plošča) → **Hardware and Sound** (Strojna oprema in zvok).
2. Kliknite **Device Manager** (Upravitelj naprav).

Če se vaša naprava IEEE 1394 nahaja na seznamu, bo sistem Windows zaznal napravo.

Če imate težave z Dellovo napravo IEEE 1394 — Obrnite se na Dellovo podporo.

Če imate težave z napravo IEEE 1394 drugega proizvajalca — Obrnite se na proizvajalca naprave IEEE 1394.

Prenehanje odzivanja in težave s programsko opremo

 **PREVIDNO:** Preden se lotite naslednjih postopkov, preberite varnostna navodila, ki so priložena računalniku.

Računalnik se ne zažene

Preverite **diagnostične lučke** — Oglejte si [Težave z napajanjem](#).

Poskrbite, da je električni kabl priključen v računalnik in električno vtičnico.

Računalnik se ne odziva

 **OBVESTILO:** Če operacijskega sistema ne morete pravilno zaustaviti, lahko izgubite podatke.

Izklopite računalnik — Če se računalnik ne odzove na pritisk tipke na tipkovnici ali na premik miške, pritisnite in zadržite gumb napajanja približno 8 do 10 sekund (dokler se računalnik ne izklopi) in nato ponovno zaženite vaš računalnik.

Program se ne odziva

Zaprte program —

1. Hkrati pritisnite <Ctrl> <Shift> <Esc>, da s tem odprete Task Manager (Upravitelj opravil).
2. Kliknite jeziček **Applications** (Aplikacije).
3. Izberite program, ki se ne odziva.
4. Kliknite **End Task** (Končaj opravilo).

Program se večkrat preneha odzivati

 **OPOMBA:** Večini programske opreme so priložena namestitvena navodila v dokumentaciji ali na disketi, CD-ju ali DVD-ju.

Oglejte si dokumentacijo programske opreme — Če je potrebno, odstranite in ponovno namestite program.

Program je izdelan za starejšo različico operacijskega sistema Windows

Zaženite čarovnika za združljivost programske opreme —

Windows XP:

Čarovnik za združljivost programske opreme konfigurira program tako, da ta deluje v okolju, ki je podobno okolju drugih operacijskih sistemov (ne sistemu XP).

1. Kliknite **Start** → **All Programs** (Vsi programi) → **Accessories** (Pripomočki) → **Program Compatibility Wizard** (Čarovnik za združljivost programske opreme) → **Next** (Naprej).
2. Sledite navodilom na zaslonu.

Windows Vista:

Čarovnik za združljivost programske opreme konfigurira program tako, da ta deluje v okolju, ki je podobno okolju drugih operacijskih sistemov (ne sistemu Vista).

1. Kliknite **Start**  → **Control Panel** (Nadzorna plošča) → **Programs** (Programi) → **Use an older program with this version of Windows** (Uporaba starejšega programa s to različico sistema Windows).
2. Na pozdravnem zaslonu kliknite **Next** (Naprej).
3. Sledite navodilom na zaslonu.

Prikaže se povsem modri zaslon

Izklopite računalnik — Če se računalnik ne odzove na pritisk tipke na tipkovnici ali na premik miške, pritisnite in zadržite gumb napajanja približno 8 do 10 sekund (dokler se računalnik ne izklopi) in nato ponovno zaženite vaš računalnik.

Druge težave s programsko opremo

Za informacije o odpravljanju težav preglejte dokumentacijo programske opreme ali pa se obrnite na proizvajalca programske opreme —

1. Poskrbite, da je program združljiv z operacijskim sistemom, ki je nameščen v računalniku.
1. Poskrbite, da je računalnik v skladu z minimalnimi strojnimi zahtevami za zagon programske opreme. Za več informacij glejte dokumentacijo programske opreme.
1. Poskrbite, da je program ustrezno nameščen in konfiguriran.
1. Potrdite združljivost gonilnikov naprave s programom.
1. Če je potrebno, odstranite in ponovno namestite program.

Nemudoma ustvarite varnostno kopijo vaših podatkov.

Uporabite program za iskanje računalniških virusov in preglejte trdi disk, diskete, CD-je ali DVD-je.

Shranite in zaprite odprte datoteke ali programe in prek menija Start zaustavite računalnik

Težave s pomnilnikom

 **PREVIDNO:** Preden se lotite naslednjih postopkov, preberite varnostna navodila, ki so priložena računalniku.

Če se prikaže sporočilo o nezadostni količini pomnilnika —

- 1 Težavo je možno odpraviti tako, da shranite in zaprete vse odprte datoteke in vse odprte programe, ki jih ne uporabljate.
- 1 Glejte dokumentacijo programske opreme o minimalnih zahtevah za pomnilnik. Če je potrebno, namestite dodatni pomnilnik (oglejte si [Ponovna namestitev pomnilniškega modula](#)).
- 1 Ponovno namestite pomnilniške module (oglejte si [Pomnilnik](#)), da zagotovite uspešno komunikacijo računalnika s pomnilnikom.
- 1 Zaženite Diagnostiko Dell (oglejte si [Diagnostika Dell](#)).

Če se pojavijo druge težave s pomnilnikom —

- 1 Ponovno namestite pomnilniške module (oglejte si [Pomnilnik](#)), da zagotovite uspešno komunikacijo računalnika s pomnilnikom.
- 1 Sledite napotkom za namestitev pomnilnika (oglejte si [Ponovna namestitev pomnilniškega modula](#)).
- 1 Računalnik mora podpirati pomnilnik, ki ga uporabljate. Za več informacij o vrstah pomnilnika, ki jih podpira vaš računalnik, si oglejte *Kratki referenčni in namestitveni priročnik* za vaš računalnik na spletnem mestu support.dell.com.
- 1 Zaženite Diagnostiko Dell (oglejte si [Diagnostika Dell](#)).

Težave z napajanjem

 **PREVIDNO:** Preden se lotite naslednjih postopkov, preberite varnostna navodila, ki so priložena računalniku.

Če lučka napajanja sveti modro in se računalnik ne odziva — Oglejte si [Diagnostične lučke](#).

Če lučka napajanja ne sveti — Računalnik je bodisi izklopljen ali ne prejema električne energije.

- 1 Ponovno vstavite napajalni kabel v priključek na hrbtni strani računalnika in v električno vtičnico.
- 1 Ko preverjate delovanje napajanja računalnika, ne uporabljajte podaljškov, razdelilnikov ali zaščitnih naprav.
- 1 Poskrbite, da je razdelilnik, ki ga uporabljate, priključen v električno vtičnico in vklopljen.
- 1 Preverite delovanje električne vtičnice z drugo napravo, na primer z namizno svetilko.

Odpravite motnje — Nekaj znanih vzrokov motenj:

- 1 Podaljški za napajanje, tipkovnice in miške
- 1 Na razdelilnik je priključenih preveč naprav
- 1 Več razdelilnikov je priključenih v isto električno vtičnico

Težave z zvokom in zvočniki

 **PREVIDNO:** Preden se lotite naslednjih postopkov, preberite varnostna navodila, ki so priložena računalniku.

Ni zvoka iz zvočnikov

 **OPOMBA:** Nastavitev glasnosti v predvajalnikih MP3 ali drugih predvajalnikih lahko razveljavi nastavitev glasnosti v sistemu Windows. Poskrbite, da ni glasnost v predvajalniku znižana oziroma zvok izklopljen.

Prilagoditev glasnosti v operacijskem sistemu Windows — Kliknite ali dvokliknite ikono zvočnika v spodnjem desnem kotu vašega zaslona. Poskrbite, da je glasnost zvišana in zvok ni izklopljen.

Izključite slušalke iz priključka za slušalke — Zvok iz zvočnikov se samodejno izklopi, če ste na priključek za slušalke, ki se nahaja na sprednji strani računalnika, priključili slušalke.

Odpravite morebitne motnje — Izključite ventilatorje in fluorescentne ali halogenske luči, ki se nahajajo v bližini, ter preverite, ali se pojavljajo motnje.

Zaženite program za odpravljanje težav s strojno opremo (Hardware Troubleshooter) — Oglejte si [Hardware Troubleshooter](#).

V sluškah ni zvoka

Preglejte povezavo slušalk — Poskrbite, da je kabel slušalk pravilno vstavljen v priključek za slušalke. Oglejte si *Kratki referenčni in namestitveni priročnik* za vaš računalnik na spletnem mestu support.dell.com.

Prilagoditev glasnosti v operacijskem sistemu Windows — Kliknite ali dvokliknite ikono zvočnika v spodnjem desnem kotu vašega zaslona. Poskrbite, da je glasnost zvišana in zvok ni izklopljen.

Težave z video prikazom in zaslonom

 **PREVIDNO:** Preden se lotite naslednjih postopkov, preberite varnostna navodila, ki so priložena računalniku.

 **OBVESTILO:** Če je vaš računalnik opremljen z grafično kartico PCI, pri nameščanju dodatnih grafičnih kartic odstranitev grafične kartice ni potrebna, kartica pa je potrebna za namene odpravljanja težav. Če kartico odstranite, jo hranite na varnem mestu. Za več informacij o vaši grafični kartici pojdite na spletno mesto support.dell.com.

Preverite diagnostične lučke — Oglejte si [Diagnostične lučke](#).

Preverite nastavitve zaslona — Oglejte si *Tehnološka navodila Dell™* v računalniku ali na spletnem mestu support.dell.com.

Prilagodite nastavitve za zaslon v sistemu Windows —

Windows XP:

1. Kliknite **Start** → **Control Panel** (Nadzorna plošča) → **Appearance and Themes** (Videz in teme).
2. Kliknite območje, ki ga želite spremeniti, ali kliknite ikono **Display** (Zaslon).
3. Preizkusite različne nastavitve za **Color quality** (Kakovost barv) in **Screen resolution** (Ločljivost zaslona).

Windows Vista:

1. Kliknite **Start**  → **Control Panel** (Nadzorna plošča) → **Hardware and Sound** (Strojna oprema in zvok) → **Personalization** (Prilagoditev) → **Display Settings** (Nastavitve zaslona).
2. Po potrebi prilagodite nastavitve za **Resolution** (Ločljivost) in **Color settings** (Nastavitve barv).

Viden je samo del zaslona

Priključite zunanji monitor —

1. Izklopite vaš računalnik in nanj priključite zunanji monitor.
2. Vključite računalnik in monitor in prilagodite svetilnost in kontrast monitorja.

Če zunanji monitor deluje pravilno, je možna okvara računalniškega zaslona ali video krmilnika. Obrnite se na Dellovo podporo.

Storitev Dell Technical Update

Storitev Dell Technical Update nudi vnaprejšnje obveščanje po e-pošti o posodobitvah za programsko in strojno opremo vašega računalnika. Ta storitev je brezplačna in jo lahko prilagodite glede na vsebino, obliko in pogostost prejemanja sporočil.

Če se želite naročiti na storitev Dell Technical Update, pojdite na support.dell.com.

Pripomoček Dell Support Utility

Dell Support Utility (Dellov pripomoček za podporo) je nameščen v računalniku in dosegljiv prek ikone Dell Support, , v opravilni vrstici ali prek gumba **Start**. Ta pripomoček za podporo uporabite za informacije o podpori, posodobitve programske opreme in preglede stanja vašega računalniškega okolja.

Dostop do pripomočka Dell Support Utility

Pripomoček Dell Support Utility je na voljo prek ikone  v opravilni vrstici ali v meniju **Start**.

Če v opravilni vrstici ni ikone Dell Support:

1. Kliknite **Start**→ **All Programs** (Vsi programi)→ **Dell Support** (Dellova podpora)→ **Dell Support Settings** (Nastavitve Dellove podpore).
2. Poskrbite, da je potrjena možnost **Show icon on the taskbar** (Prikaži ikono v opravilni vrstici).

 **OPOMBA:** Če pripomoček Dell Support Utility ni na voljo v meniju **Start**, pojdite na spletno mesto **support.dell.com** in prenesite programsko opremo.

Pripomoček Dell Support Utility je prilagojen vašemu računalniškemu okolju.

Delovanje ikone  v opravilni vrstici je odvisno od načina klika - enojni klik, dvojni klik ali klik z desno tipko.

Klik ikone za Dellovo podporo

Kliknite z levo ali desno miškino tipko ikono  za naslednja opravila:

- 1 Pregled računalniškega okolja.
- 1 Ogled nastavitvev pripomočka Dell Support Utility.
- 1 Dostop do datoteke pomoči za Dell Support Utility.
- 1 Ogled pogosto zastavljenih vprašanj.
- 1 Dodatne informacije o pripomočku Dell Support Utility.
- 1 Izhod iz pripomočka Dell Support Utility.

Dvoklik ikone za Dellovo podporo

Dvokliknite ikono  za ročni pregled računalniškega okolja, ogled pogosto zastavljenih vprašanj, dostop do datoteke pomoči za Dell Support Utility in ogled nastavitvev za Dellovo podporo.

Za več informacij o pripomočku Dell Support Utility kliknite vprašaj (?) na vrhu zaslona **Dell™ Support**.

[Nazaj na stran z vsebino](#)

[Nazaj na stran z vsebino](#)

Kartica WLAN/WiMax

Dell™ Latitude™ E6400 in E6400 ATG in mobilna delovna postaja Precision™ M2400 Priročnik za servisiranje

- [Odstranitev kartice WLAN/WiMax](#)
- [Ponovna namestitev kartice WLAN/WiMax](#)

⚠ PREVIDNO: Preden se lotite naslednjih postopkov, preberite varnostna navodila, ki so priložena računalniku.

➡ OBVESTILO: Vstavite kartico WLAN ali WiMax samo v režo z oznako WLAN/WiMax.

Odstranitev kartice WLAN/WiMax

1. Sledite postopkom v [Preden začnete z delom znotraj računalnika](#).
2. Odstranite dno osnovnega sklopa (oglejte si [Odstranitev dna osnovnega sklopa](#)).
3. Odklopite antenske kable s kartice.
4. Odstranite vijak M2 x 3 mm. Kartica izskoči pod kotom 45 stopinj.

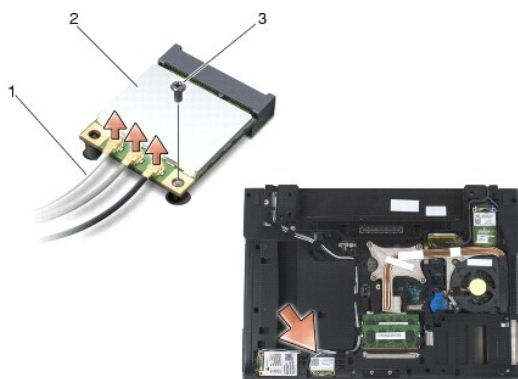

1	antenski kabli (3)	2	kartica WLAN/WiMax
3	vijak M2 x 3 mm		

5. Potisnite kartico iz priključka za kartico na sistemski plošči.

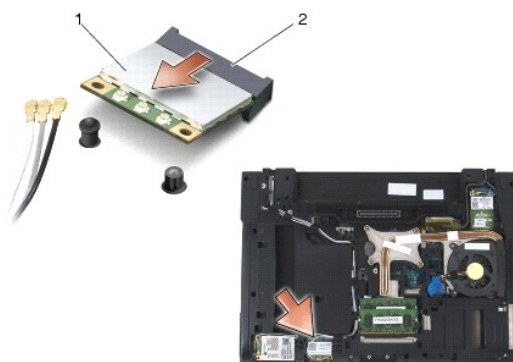

1	kartica WLAN/WiMax	2	priključek za kartico
---	--------------------	---	-----------------------

Ponovna namestitev kartice WLAN/WiMax

- ➔ **OBVESTILO:** Priključki so zaščiteni, da se s tem zagotovi pravilna namestitev. Če občutite upor, preverite priključke na kartici in sistemski plošči, ter poravnajte kartico.
- ➔ **OBVESTILO:** Če želite preprečiti poškodbe kartice WLAN ali WiMax, pri ponovnem nameščanju zagotovite, da se kabli ne nahajajo pod kartico.
- ➔ **OBVESTILO:** Vstavite kartico WLAN ali WiMax samo v režo z oznako WLAN/WiMax.

1. Potisnite kartico v priključek z oznako WLAN/WiMax.
2. Pritisnite kartico navzdol in jo pridržite.
3. Namestite nazaj vijak M2 x 3 mm.
4. Priključite ustrezne antenske kabla na kartico, ki jo nameščate:

Če ima kartica na nalepki dva trikotnika (belega in črnega), priključite beli antenski kabel na priključek z oznako *main* (beli trikotnik) in črni antenski kabel na priključek z oznako *aux* (črni trikotnik). Pritrdite sivi antenski kabel v plastični nosilec poleg kartice.

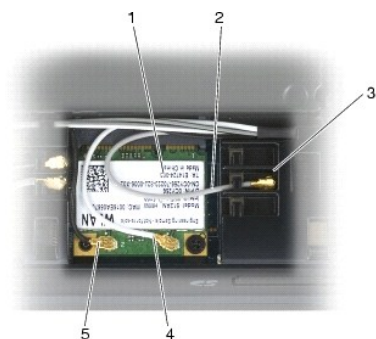

1	kartica WLAN	2	sivi antenski kabel
3	nosilec poleg kartice	4	beli antenski kabel
5	črni antenski kabel		

Če ima kartica na nalepki tri trikotnike (belega, črnega in sivega), priključite beli antenski kabel na beli trikotnik, črni antenski kabel na črni trikotnik in sivi antenski kabel na sivi trikotnik.

5. Namestite nazaj dno osnovnega sklopa (oglejte si [Ponovna namestitev dna osnovnega sklopa](#)).
6. Sledite postopkom v [Ko končate delo v notranjosti računalnika](#).

[Nazaj na stran z vsebino](#)

[Nazaj na stran z vsebino](#)

Kartica WPAN (UWB/BT)

Dell™ Latitude™ E6400 in E6400 ATG in mobilna delovna postaja Precision™ M2400 Priročnik za servisiranje

- [Odstranitev kartice WPAN \(UWB/BT\)](#)
- [Ponovna namestitev kartice WPAN \(UWB/BT\)](#)

⚠ PREVIDNO: Preden se lotite naslednjih postopkov, preberite varnostna navodila, ki so priložena računalniku.

➡ OBVESTILO: WPAN je generično ime za Ultra Wide Band (UWB) in Bluetooth® (BT). Vstavite kartico WPAN samo v režo z oznako WPAN/UWB/FCM.

Odstranitev kartice WPAN (UWB/BT)

1. Sledite postopkom v [Preden začnete z delom znotraj računalnika](#).
2. Odstranite dno osnovnega sklopa (oglejte si [Odstranitev dna osnovnega sklopa](#)).
3. Odstranite vijak M2,5 x 5 mm z levega pokrova tečaja, potisnite pokrov naprej in ga dvignite, da ga odstranite.
4. Odklopite modri kabel antene s kartice.
5. Odstranite vijak M2 x 3 mm. Kartica izskoči pod kotom 45 stopinj.

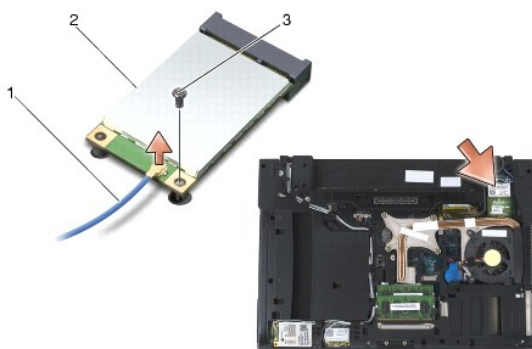

1	kabel antene	2	kartica WPAN
3	vijak M2 x 3 mm		

6. Potisnite kartico iz priključka za kartico na sistemski plošči.

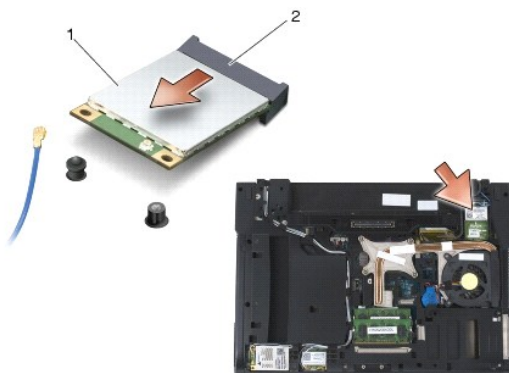

1	kartica WPAN	2	priključek za kartico
---	--------------	---	-----------------------

Ponovna namestitev kartice WPAN (UWB/BT)

- ➔ **OBVESTILO:** Priključki so zaščiteni, da se s tem zagotovi pravilna namestitev. Če občutite upor, preverite priključke na kartici in sistemski plošči, ter poravnajte kartico.
- ➔ **OBVESTILO:** Če želite preprečiti poškodbe kartice WPAN, pri ponovnem nameščanju zagotovite, da se kabli ne nahajajo pod kartico.
- ➔ **OBVESTILO:** Vstavite kartico WPAN samo v režo z oznako WPAN/UWB/FCM.

1. Potisnite kartico v priključek z oznako WPAN/UWB/FCM.
2. Pritisnite kartico navzdol in jo pridržite.
3. Namestite nazaj vijak M2 x 3 mm.
4. Priključite modri kabel antene na kartico WPAN.
5. Potisnite nazaj levi pokrov tečaja in ponovno namestite vijak M2,5 x 5 mm na pokrov tečaja.
6. Namestite nazaj dno osnovnega sklopa (oglejte si [Ponovna namestitev dna osnovnega sklopa](#)).
7. Sledite postopkom v [Ko končate delo v notranjosti računalnika](#).

[Nazaj na stran z vsebino](#)

[Nazaj na stran z vsebino](#)

Kartica WWAN

Dell™ Latitude™ E6400 in E6400 ATG in mobilna delovna postaja Precision™ M2400 Priročnik za servisiranje

- [Odstranitev kartice WWAN](#)
- [Ponovna namestitev kartice WWAN](#)

⚠ PREVIDNO: Preden se lotite naslednjih postopkov, preberite varnostna navodila, ki so priložena računalniku.

➡ OBVESTILO: Vstavite kartico WWAN ali FCM samo v režo z oznako WWAN/FCM.

Odstranitev kartice WWAN

1. Sledite postopkom v [Preden začnete z delom znotraj računalnika](#).
2. Odstranite dno osnovnega sklopa (oglejte si [Odstranitev dna osnovnega sklopa](#)).
3. Odklopite antenske kable s kartice.
4. Odstranite vijak M2 x 3 mm. Kartica izskoči pod kotom 45 stopinj.

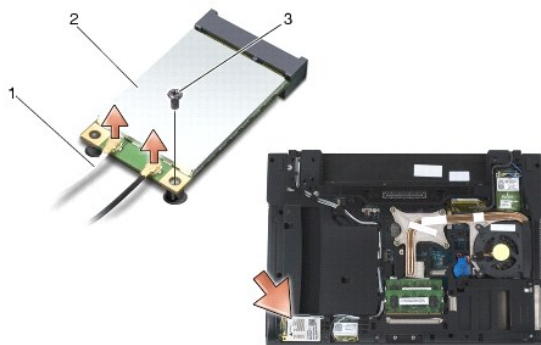

1	antenska kabla (2)	2	kartica WWAN
3	vijak M2 x 3 mm		

5. Potisnite kartico iz priključka za kartico na sistemski plošči.

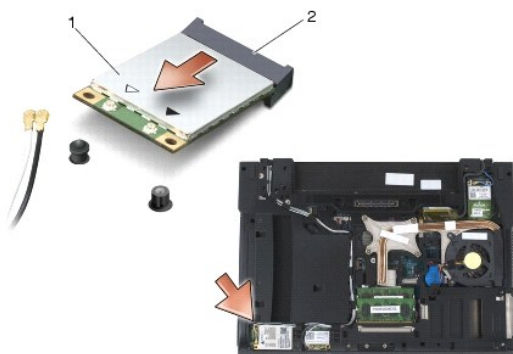

1	kartica WWAN	2	priključek za kartico
---	--------------	---	-----------------------

Ponovna namestitev kartice WWAN

- ➔ **OBVESTILO:** Priključki so zaščiteni, da se s tem zagotovi pravilna namestitvev. Če občutite upor, preverite priključke na kartici in sistemski plošči, ter poravnajte kartico.
- ➔ **OBVESTILO:** Če želite preprečiti poškodbe kartice WWAN, pri ponovnem nameščanju zagotovite, da se kabli ne nahajajo pod kartico.
- ➔ **OBVESTILO:** Vstavite kartico WWAN ali FCM samo v režo z oznako WWAN/FCM.

1. Potisnite kartico v priključek z oznako WWAN/FCM.
2. Pritisnite kartico navzdol in jo pridržite.
3. Namestite nazaj vijak M2 x 3 mm.
4. Priključite beli antenski kabel na priključek z oznako *main* (beli trikotnik) in črni antenski kabel na priključek z oznako *aux* (črni trikotnik).
5. Namestite nazaj dno osnovnega sklopa (oglejte si [Ponovna namestitvev dna osnovnega sklopa](#)).
6. Sledite postopkom v [Ko končate delo v notranjosti računalnika](#).

[Nazaj na stran z vsebino](#)